

# ROBERTS

## Blutune 100

DAB/DAB+/FM/CD/Bluetooth musikanlæg



**DAB**  
Digital Audio Broadcasting

**DAB+**

**+** Digital  
Radio

Læs venligst denne manual før brug

## Indholdsfortegnelse

<b>Introduktion</b> .....	2-9	CD.....	29
Blutune 100 musikanlæg egenskaber.....	3	Afspille en CD.....	30-31
Kontroller og forbindelser.....	4-5	Indstillinger for gentag og bland.....	32-33
Fjernbetjening.....	6-7	MP3/WMA CD-tilstand.....	34
Ikoner på displayet.....	8	MP3/WMA fil- og mappevalg.....	35-36
Adgang til menusystem.....	8	<b>Ur og alarmer</b> .....	37-43
Første ibrugtagning af musikanlægget.....	9	Alarmer.....	37-40
<b>DAB radio</b> .....	10-16	Annullere alarmer.....	39
Betjening af musikanlægget - DAB.....	10	Slumre.....	40
Vælge en station - DAB.....	11	Sleep-funktion.....	41
Sekundære tjenester - DAB.....	11	Indstille uret manuelt.....	42-43
Visningsindstillinger - DAB.....	12-13	For at vende tilbage til auto urindstillingstilstand.....	43
Finde nye stationer - DAB.....	13	<b>Lyd og opsætning</b> .....	44-51
Manuel tuning - DAB.....	14	Equalizer funktion.....	44-45
Dynamic range control - DAB.....	15	Diskant og bas indstillinger.....	45
Opsætning af stationsrækkefølge - DAB.....	16	Lydløs funktion.....	46
<b>FM-radio</b> .....	17-24	Ekstra input-stik.....	47
Betjening af musikanlægget – søgetuning FM.....	17	Hovedtelefon indgang.....	47
Manuel indstilling - FM.....	18	Standby lysstyrke kontrol.....	48
Visningsindstillinger - FM.....	19	Systemnulstilling.....	49
FM stereo/mono.....	20	Visning af softwareversion.....	50
Scanne følsomhedsindstilling - FM.....	21	Aftagelig antenne.....	51
Forindstille stationer - DAB og FM.....	22-23	USB-indgangsstick til opladning af smartphone.....	51
Sprogfunktion - DAB og FM.....	24	USB indgang til software opgraderinger.....	51
<b>DAB-funktion</b> .....	25-28	<b>Information</b> .....	52-55
Opkobling af Bluetooth-udstyr.....	26	Advarsler.....	52
Afspilning af lydfiler i Bluetooth-tilstand.....	27	Specifikationer.....	52
Tilslutning og gentilslutning af Bluetooth-udstyr.....	28	Bemærkninger.....	53
<b>CD/MP3/WMA</b> .....	29-36	Garanti.....	54

## Vedrørende denne brugsanvisning

Denne betjeningsvejledning er opdelt i afsnit for hver af de forskellige driftstilstande for dit Roberts Blutune 100 digitale musikanlæg. Introduktionen beskriver produktets funktioner og kontroller.

Der findes seks afsnit som giver en detaljeret beskrivelse af de vigtigste funktioner – DAB-radio, FM-radio, Bluetooth, CD/MP3/WMA-afspilning, Ur og alarm, og Lyd og opsætning. Hvert afsnit kan nemt identificeres ved hjælp af den skyggebelagte overskrift i øverste højre hjørne på hver side.

De to afsnit for **DAB radio** og **FM radio** beskriver hvordan du bruger musikanlægget til at lytte til radioudsendelser.

Afsnittet **Bluetooth** beskriver, hvordan du kan bruge din Blutune 100 til at afspille lydfiler eller video-soundtracks direkte fra din smartphone, tablet eller lignende udstyr.

Afsnittet for **CD/MP3/WMA-afspiller** beskriver hvordan man afspiller digitale lyd CDere eller MP3/WMA-filer, som tidligere har været optaget på CD-R eller CD-RW.

Afsnittet **Ur og alarmer** beskriver indstilling af uret, ligesom det forklarer brug af alarm-, snooze- og sleep-timer funktioner.

Afsnittet **Lyd og opsætning** beskriver hvordan du bruger lyd-equalizer og tonekontroller og hvordan du tilslutter andet lydudstyr. Der er også en beskrivelse af, hvordan lysstyrken justeres og fremgangsmåden for at nulstille systemet.

Til sidst inkluderer afsnittet **Information** oplysninger om sikkerhed, specifikationer og garanti.

## Introduktion

Introduktion

(side 2)

DAB Radio

(side 10)

FM Radio

(side 17)

Bluetooth

(side 25)

CD/MP3/WMA

(side 29)

Ur og alarmer

(side 37)

Lyd og opsætning

(side 44)

Information

(side 52)

## Blutune 100 musikanlæggets funktioner

Roberts Blutune 100 musikanlæg tilbyder de følgende funktioner i en attraktiv kompakt enhed:

- Radio for DAB og FM (med RDS) udsendelser.
- 20 radiostations-forindstillinger (10 for DAB og 10 for FM).
- Bluetooth streaming til at spille musik eller video soundtracks fra din smartphone, tablet eller lignende udstyr.
- Audio Cd-afspiller med sangsøgning og gentage- og blandefunktion (kan også afspille CD-R, CD-RW diske). \*
- Afspilning af MP3- og WMA- filer, som er optaget på CD-R eller CD-RW.
- Urvisning med tid og dato i tilstanden standby.
- To alarmtimere med snooze-funktion til at vække dig til enten brummer, radio, eller CD (med humantvækkeurssystem på brummer alarm).
- Justerbar sleep-timer, som kan indstilles til at slukke for musikanlægget efter mellem 15 og 120 minutter.
- Let læseligt 2 linjes tekstdisplay med stor urvisning.
- Et 3,5 mm stereo ekstra indgangsstik til afspilning af lydfiler fra iPods, MP3-afspillere og andre kilder,
- En standard 3,5 mm høretelefon indgang til privat lytning.
- Høj kvalitets, fuldt omfang, stereohøjtalere (2 x 7W).
- USB-indgangsstik til opladning af smartphones eller tablets.
- Et akustisk tunet, håndlavet kabinet som inkluderer basporte og indvendig afstivning for optimal gengivelse af lyd.
- Lavt strømforbrug i tilstanden standby.

### **Bemærk:**

- \* 8 cm (mini) CD'er kan ikke afspilles. Gennemsigtige eller delvist gennemsigtige CD'er kan ikke afspilles. Usædvanligt tynde (Eco) CD'er kan ikke afspilles. Visse kopieringsbeskyttede CD'er kan muligvis ikke afspilles.

(Top)

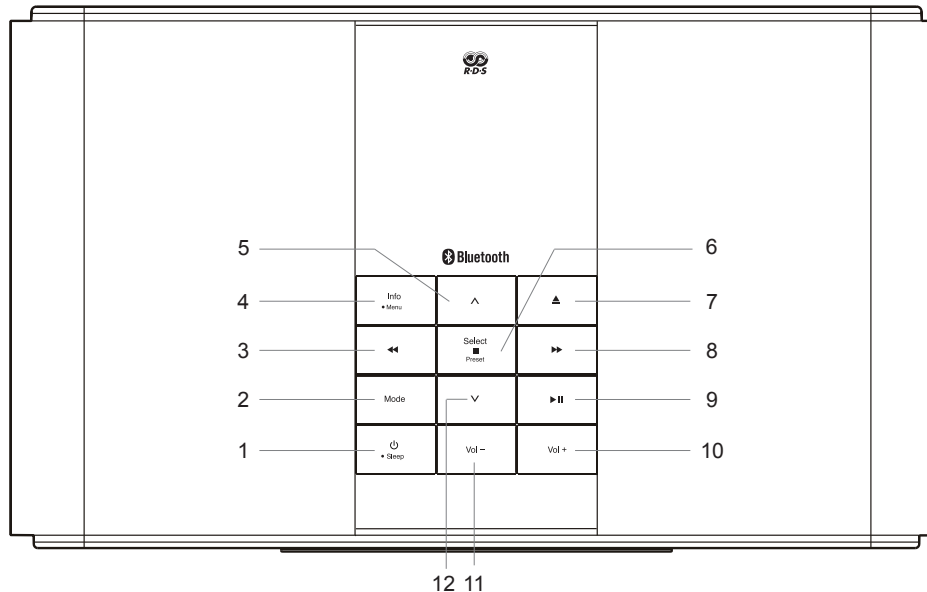

- |   |  |
|---|--|
| 1. Til/Standby/Sleep-knap               | 7. CD udskydningsknap                  |
| 2. Funktions-knap                       | 8. Knap til tuning opad/Hurtigt-fremad |
| 3. Knap til tuning nedad/Tilbagespoling | 9. Spil/Pause-knappen                  |
| 4. Info/Menu-knap                       | 10. Lydstyrke Opad-knap                |
| 5. Mappe op-knap                        | 11. Lydstyrke Nedad-knap               |
| 6. Vælg/Forindstil/CD stop-knap         | 12. Knappen mappe ned                  |

## Kontrolknapper og tilslutninger

### (Forside)

- 13. Standby indikator
- 14. Bluetooth indikator
- 15. LCD display
- 16. Infrarød sensor
- 17. Indikator for CD isat
- 18. CD bakke

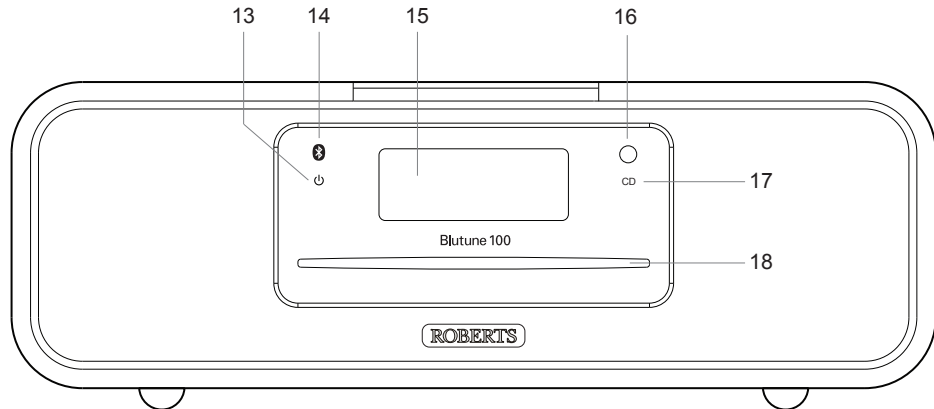

### (Bagside)

- 19. Teleskopantenne
- 20. USB Oplader-stik
- 21. USB stik (kun til softwareopgraderinger)
- 22. Lysnet indgangsstik
- 23. Høretelefonindgang
- 24. Ekstra input-stik

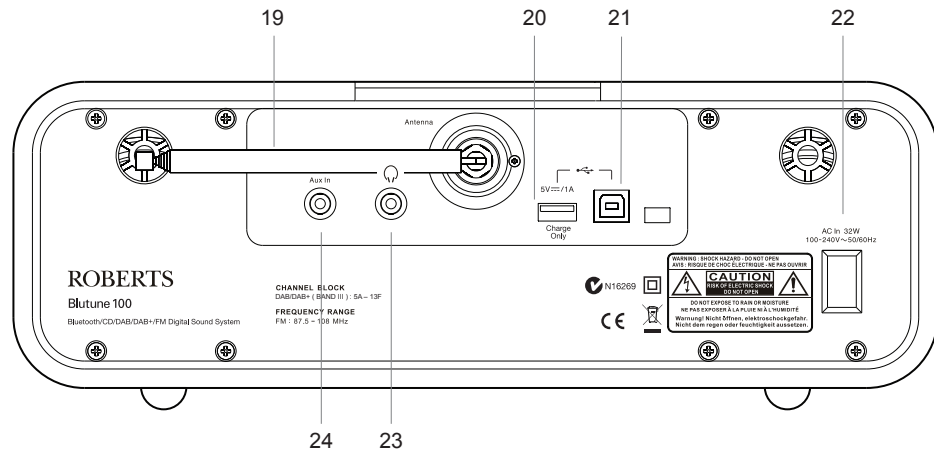

Alle funktionerne på Blutune 100 musikanlægget kan kontrolleres ved enten at bruge anlæggets knapper eller fjernbetjeningen.

1. Til/Standby/Sleep-knap
2. Funktions-knap
3. Info/Menu-knap
4. Knap til tuning nedad/Tilbagespuling
5. Mappe op-knap
6. Knap til tuning opad/Hurtigt-fremad
7. Spil/Pause-knappen
8. Lydstyrke Nedad-knap
9. Lydstyrke Opad-knap
10. Vælg/Forindstil/CD stop-knap
11. Knappen mappe ned

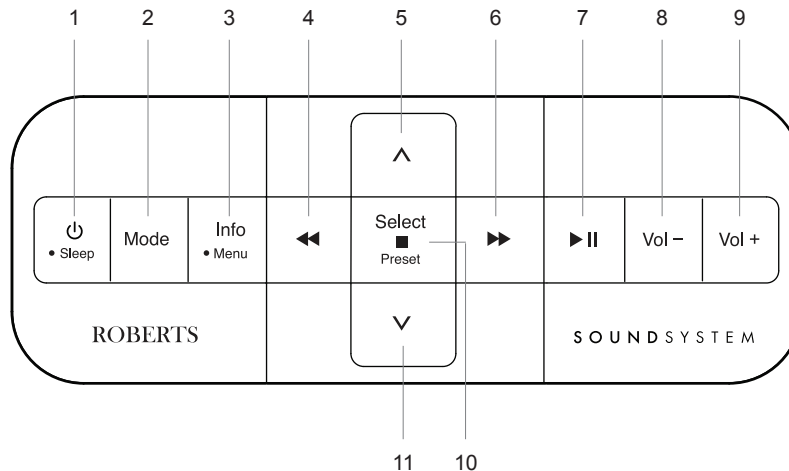

## Udskiftning af batteri i fjernbetjeningen

1. Fjern batteridækslet på bagsiden af din fjernbetjening ved at påføre tryk på palen i retningen der vises med pilen og derefter aftage dækslet.
2. Tag batteriet ud af batteriholderen ved at trykke på det nederste højre hjørne af batteriet, så batteriet løsnes fra sin position (se tegning). Batteriet kan nu tages ud.
3. Udskift batteriet (CR2032 eller tilsvarende) mens du sikrer at den positive side af batteriet forbliver synligt, når batteriet isættes. Placer batteriet under kanten i det nederste højre hjørne og klik det derefter på plads.
4. Luk batteridækslet ved at isætte den fastholdende styrepal først, påfør derefter tryk på den frie ende, så palen fastlåser dækslet.
5. Hvis fjernbetjeningen ikke skal bruges i en længere periode, anbefales det at batterierne udtages.

**VIGTIGT:** Batterierne må ikke udsættes for høj varme, som solskin, brand eller lignende. Efter brug skal flade batterier om muligt indleveres til et egnet genbrugscenter. Batterier må under ingen omstændigheder bortskaffes ved afbrænding.

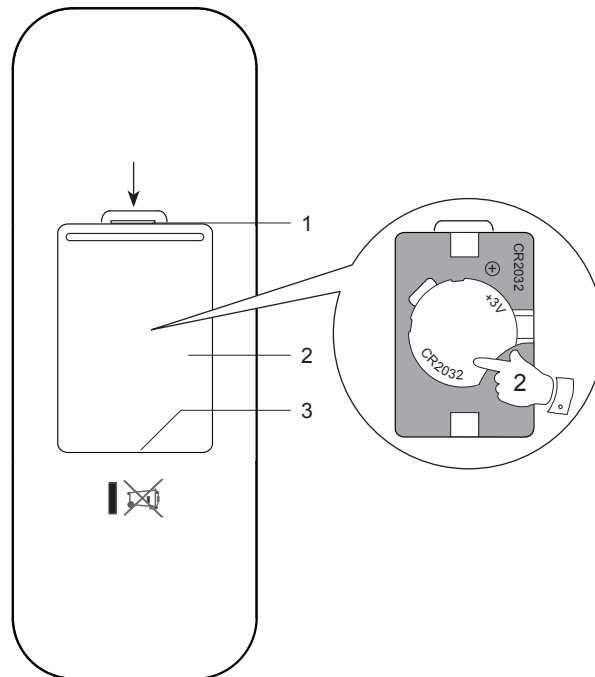

1. Pal
2. Batterirum
3. Fastholdende styrepal (indvendigt)



## Display ikoner

- A. Sleep- indikator
- B. Alarm 1 og 2 indikatorer
- C. Slumre-indikator
- D. Indikator for radiosignalstyrken
- E. Urets tal
- F. Bluetooth indikator
- G. DAB-indikator
- H. FM-indikator
- I. Stereo-indikator
- J. Indikator for Aux. Indgang
- K. Indikator for gentagelse af enkelt musikstykke
- L. Indikator for Gentag alle
- M. Indikator for Gentag
- N. Indikator for gentag mappe
- O. CD-indikator
- P. Tekstdisplay med to linjer

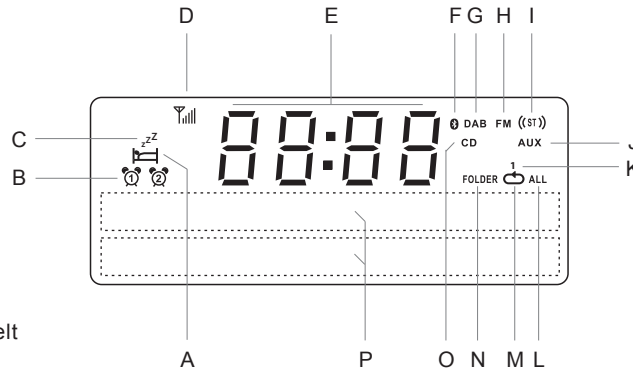

## Adgang til menusystemet

1. For at få adgang til menusystemet, tryk og hold knappen **Menu** nede.
2. For at forlade menusystemet, tryk og slip knappen **Menu** som nødvendigt.

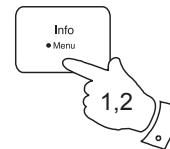

## Første ibrugtagning af musikanlægget

1. Placer dit musikanlæg på en jævn overflade.
2. Træk teleskopantennen helt ud. Teleskopantennen bør være trukket helt ud og indstillet lodret for at få den bedste modtagelse.
3. Tilslut ledningen til stikket på bagsiden af dit musikanlæg, og kontroller at stikket er tilsluttet helt til fatningen.
4. Tilslut den anden ende af ledningen til en stikkontakt og tænd for kontakten.

**VIGTIGT:** Stikket bruges til at tilslutte musikanlægget til lysnettet. Stikket der bruges til musikanlægget skal være tilgængeligt under normalt brug. For at afbryde musikanlægget helt fra lysnettet, skal stikket tages helt ud af stikkontakten.

5. Når dit musikanlæg tændes for første gang, viser ur displayet 12:00 og enheden går ind i tilstanden standby. Den scanner efter DAB radiostationer og når stationerne er fundet, bør klokkeslættet og datoen blive indstillet automatisk. Bemærk at displayet ikke viser eventuelle scanningsmeddelelser ved denne første scanning.
6. Hvis der ikke findes nogen stationer, indstilles uret ikke. Du skal muligvis flytte dit musikanlæg til en placering med bedre modtagelse. Du skal derefter udføre en auto-indstilling for at finde DAB stationer. Se DAB betjening på side 10 og også afsnittet Finde nye stationer på side 13. Uret indstilles derefter fra en DAB udsendelse.

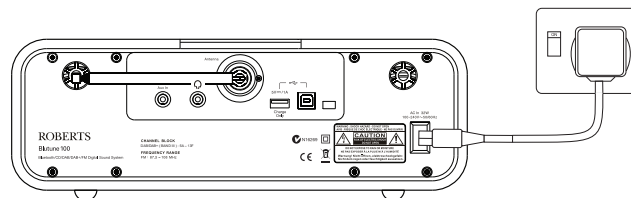

## Betjening af musikanlægget – DAB

1. Træk teleskopantennen helt ud.
2. Hvis dit musikanlæg er i tilstanden standby, tryk og slip knappen **Til/Standby** for at tænde for den.
3. Tryk og slip knappen **Mode** indtil DAB-tilstanden er valgt. Displayet viser 'DAB' i nogle få sekunder.
4. Hvis dette er første gang musikanlægget tages i brug, kan man udføre en søgning af Bånd III DAB kanaler (afhængigt af hvilken søgning der allerede blev udført i tilstanden standby). Hvis radioen har været brugt før, vælger den automatisk den sidst brugte station.
5. Når den tændes, vil den første station på listen over stationer blive afspillet. Displayet viser stationens navn i den øverste linje af tekstdisplayet og udsendelsesoplysninger i den nederste linje.
6. Hvis listen med stationer stadig er tom efter søgningen eller hvis den valgte station ikke kan modtages, viser din radio 'No DAB Station'.
7. Hvis der ikke findes nogle signaler, kan det være nødvendigt at flytte dit musikanlæg til en position med bedre modtagelse, og derefter gentage søgningen ved at bruge funktionen Auto-indstilling (se Finde nye stationer på side 13).

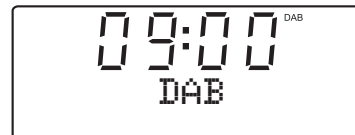
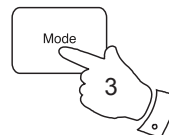
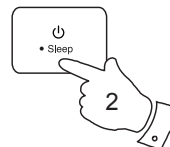

**Bemærk:** at radiostationens navne- og frekvensvisninger vist i denne brugervejledning, kan variere fra dem du ser på din radio. Radiomedarbejdere kan ændre navnene på de radiostationer der udsendes, og frekvenserne der bruges til DAB og FM radiostationer er muligvis ikke de samme i alle dele af landet.

## Valg af station - DAB

1. Når enheden er i DAB-tilstand viser den øverste linje af tekstdisplayet normalt navnet som stationen er indstillet til.
2. Tryk gentagne gange på knapperne **Tuning Opad** eller **Ned** for at gennemgå listen med tilgængelige stationer i den nederste linje af tekstdisplayet. Stop med at trykke på knapperne **Tuning** når du finder stationen som du ønsker at lytte til. Hvis du fortsætter med at trykke på en af tuning-knapperne vil enheden hurtigt gennemgå listen over tilgængelige stationer.
3. Tryk og slip knappen **Select** for at få radioen til at indstille til den ønskede station. Displayet kan vise *'Connecting'* mens din radio finder den nye station.  
Brug af gemte forindstillinger er beskrevet på side 22.
4. Juster **Lydstyrke** til den ønskede lydstyrke-indstilling.

Hvis displayet, efter at have valgt en station, viser *'No DAB Station'* kan det være nødvendigt at flytte din radio til en placering med bedre modtagelse.

## Sekundære tjenester - DAB

1. Visse radiostationer tilbyder en eller flere sekundære tjenester. Hvis en station har en tilknyttet sekundær tjeneste, viser displayet '>>' ved siden af stationsnavnet på listen over stationer. Den sekundære service vises umiddelbart efter den primære service, når du trykker på **Tuning Opad**-knappen.
2. Tryk og slip **Select**-knappen for at vælge den ønskede station.

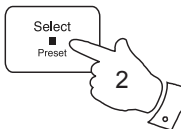
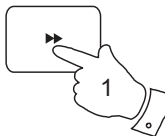
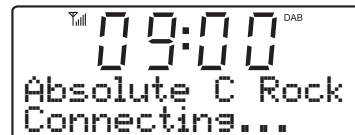
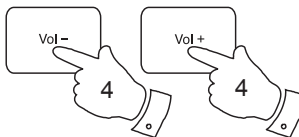
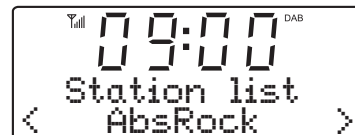
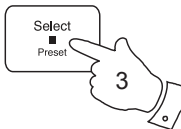
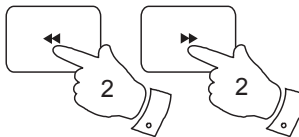

## Visningsindstillinger - DAB

I DAB-tilstand har din radio et udvalg af visningsfunktioner.

1. Tryk på **Info**-knappen for at gennemgå de forskellige muligheder.
  - a. Scroll-tekst Viser scroll-tekst meddelelser som f.eks. sangerens/musikkens navn, telefonnummer, osv.
  - b. Programtype Viser hvilke radiostationer der lyttes til, som f.eks. Pop, Klassisk, Nyheder osv.
  - c. Multiplex-navn Viser navnet på det DAB-multipleks, den aktuelle station tilhører.
  - d. Dato Viser den aktuelle dato.
  - e. Kanal & frekvens Viser kanalnummeret og frekvensen for den aktuelle DAB radiostation.

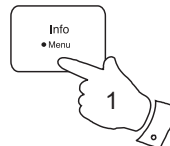

a

09:00 DAB  
BBC Radio 4  
I'm sorry I have

b

09:00 DAB  
BBC Radio 4  
Talk

c

09:00 DAB  
BBC Radio 4  
BBC National DAB

d

09:00 DAB  
BBC Radio 4  
MON 10 MAR 2014

e

09:00 DAB  
BBC Radio 4  
12B 225.648MHz

## Visningsmåder - DAB fortsat

- f. Bit-hastighed/  
lydtype      Viser den digitale bitrate & lydtype for den aktuelt indstillede DAB-station.
- g. Signalstyrke      Viser signalstyrken på den station, der lyttes til. Det gennemsnitlige rektangel viser den mindst krævede signalstyrke for at få en tydelig klar DAB-modtagelse.



## Sådan finder du nye stationer - DAB

Med tiden bliver nye radiostationer tilgængelige. For at finde nye stationer følger du denne fremgangsmåde:

1. Tryk og hold knappen **Menu** nede. 'DAB Menu' vises på displayet.
2. Tryk og slip knappen **Select** for at gå ind i DAB-menuen.
3. Tryk på knapperne **Tuning Opad** eller **Ned** indtil 'Scan' vises på displayet.
4. Tryk og slip **Select**-knappen. Displayet viser derefter 'Scanning...' og dit musikanlæg udfører en scanning efter Bånd III DAB kanaler. Når der findes nye stationer, stiger stationstælleren i højre side af displayet og alle nye stationer vil blive tilføjet til listen der gemmes på musikanlægget.

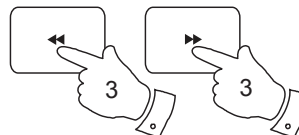
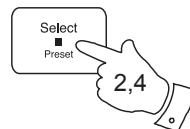
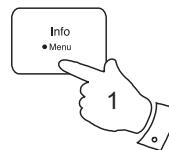

## Manuel tuning – DAB

Manuel tuning tillader dig at indstille dit musikanlæg til en særlig DAB-frekvens på Bånd III. Alle nye stationer der bliver fundet, vil blive føjet til listen. Denne funktion kan også bruges til at hjælpe med placeringen af antennen eller musikanlægget for at forbedre modtagelsen for en specifik kanal eller frekvens.

1. Tryk og hold knappen **Menu** nede. 'DAB Menu' vises på displayet.
2. Tryk og slip knappen **Select** for at gå ind i DAB-menuen.
3. Tryk på knapperne **Tuning Opad** eller **Ned** indtil 'Manual tune' vises på displayet. Tryk og slip **Select**-knappen.
4. Tryk på **Tuning Opad** eller **Ned** -knapperne for at vælge den ønskede DAB-kanal.
5. Tryk og slip **Select**-knappen. Den åbne blok i signalstyrkekurven viser den minimale nødvendige signalstyrke der er nødvendig for god DAB-modtagelse. Signalsøjlerne vil gå op og ned for at vise den skiftende signalstyrke når du justerer teleskopantennens eller musikanlæggets position. Eventuelle nye radiostationer fundet ved hjælp af den tunede DAB multipleks vil blive tilføjet til listen, som er lagret i radioen.
6. Alle nye stationer som findes tilføjes automatisk til listen over gemte stationer.
7. Tryk og slip knappen **Select** for at vende tilbage til normal tuning tilstand.

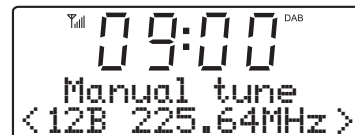
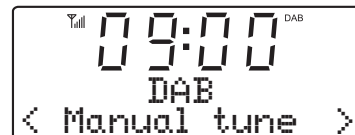
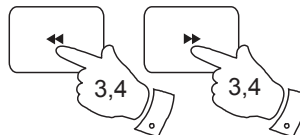
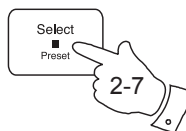
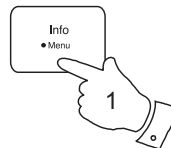

## Indstillinger af Dynamic Range Control (DRC) – DAB

Dynamic range control (også kendt som DRC) kan gøre lave lyde lettere at høre når dit musikanlæg bruges i et miljø med meget støj.

Der findes 3 kompressionsniveauer:

DRC Off	- Ingen kompression påført. (standard)
DRC High	- Maksimal kompression påført.
DRC Low	- Mellem kompression påført.

1. Tryk og slip knappen **Til/Standby** for at tænde for dit musikanlæg. Tryk og slip knappen **Mode** indtil DAB-tilstanden er valgt.
2. Tryk og hold knappen **Menu** nede. 'DAB Menu' vises på displayet. Tryk og slip knappen **Select** for at gå ind i DAB-menuen.
3. Tryk på knapperne **Tuning Opad** eller **Ned** indtil displayet viser 'DRC'.
4. Tryk og slip knappen **Select** for at gå ind i the DRC justeringsmenuen.
5. Tryk på knapperne **Tuning Opad** eller **Ned** for at vælge den ønskede DRC indstilling (standard er fra).
6. Tryk og slip knappen **Select** for at bekræfte indstillingen. Displayet vender derefter tilbage til den tidligere radiovisning.

**Bemærk:** Ikke alle DAB-radioudsendelser kan bruge DRC-funktionen. Hvis udsendelsen ikke understøtter DRC, så vil musikanlæggets DRC-indstilling ikke have nogen effekt.

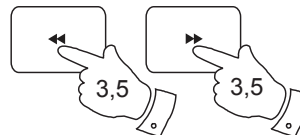
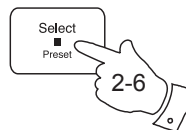
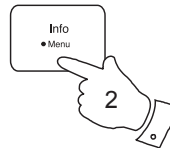
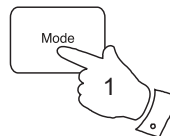



## Opsætning af stationsrækkefølge - DAB

Dit musikanlæg har 2 stationsrækkefølge-indstillinger, som du kan vælge imellem. Indstillinger for stationsrækkefølgen er alfanumerisk og ensemble.

**Bemærk:** Standardindstillingen for stationsrækkefølge er alfanumerisk.

1. Tryk og slip knappen **Til/Standby** for at tænde for dit musikanlæg. Tryk og slip knappen **Mode** indtil DAB-tilstanden er valgt.
2. Tryk og hold knappen **Menu** nede. 'DAB Menu' vises på displayet. Tryk og slip knappen **Select** for at gå ind i DAB-menuen.
3. Tryk på knapperne **Tuning Opad** eller **Ned** indtil vises 'Station order' på displayet. Tryk og slip knappen **Select** for at gå ind i menuen stationsrækkefølge.
4. Tryk på knapperne **Tuning Opad** eller **Ned** for at vælge mellem alfanumerisk eller ensemble. Den valgte stationsrækkefølge vil blive markeret med en stjerne.  
'Alphanumeric' - sorterer stationslisten alfanumerisk 0...9 A...Z.  
'Ensemble'- organiserer stationslisten med DAB multipleks.  
De fleste brugere synes bedst om at lade stationsrækkefølgen være indstillet til alfanumerisk.
5. Tryk og slip knappen Select for at vælge den ønskede stationsrækkefølge.

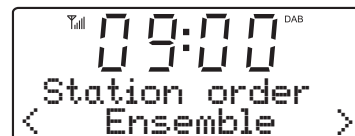
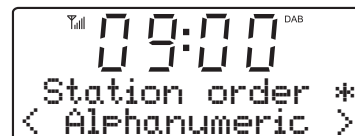
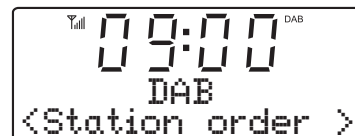
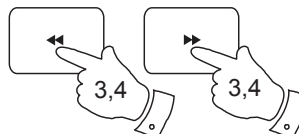
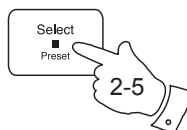
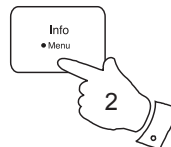
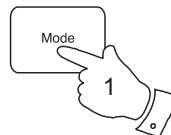

## Betjening af musikanlægget - Søgetuning FM

1. Træk teleskopantennen helt ud. Teleskopantennen bør være trukket helt ud og indstillet lodret for at få den bedste modtagelse.
2. Tryk og slip knappen **Til/Standby** for at tænde for dit musikanlæg.
3. Tryk og slip knappen **Mode** indtil FM-båndet er valgt.
4. Tryk og hold **Tuning Opad** -knappen inde i 2-3 sekunder for at få din radio til at søge fra lav frekvens til høj frekvens og stoppe automatisk, når den finder en station med den nødvendige styrke.
5. Efter et par sekunder opdateres displayet. Displayet viser frekvensen af det fundne signal. Hvis signalet er stærkt nok og der er RDS-data til stede, så viser radioen også stationens navn.
6. Tryk på **Tuning Opad**-knappen og hold den inde som før for at finde andre stationer.
7. Tryk og hold **Tuning Ned** -knappen inde i 2-3 sekunder for at få din radio til at søge fra høj frekvens til lav frekvens og stoppe automatisk, når den finder en station med den nødvendige styrke.
8. Når båndets afslutning er nået, begynder radioen sin tuning igen fra den modsatte ende af båndet.
9. Juster **Lydstyrke** til den ønskede lydstyrke-indstilling.
10. For at slukke for din radio tryk og slip knappen **Til/Standby**.

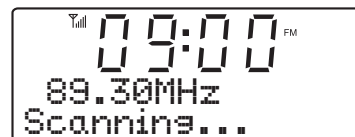
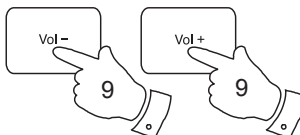
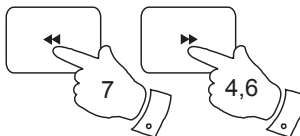
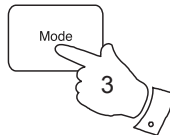
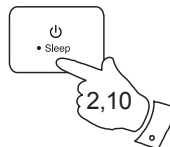

### Bemærk:

Hvis du synes at FM modtagelsen er dårlig, skal du prøve at flytte teleskopantennen. Træk den helt ud og placer den lodret for optimal modtagelse. Hvis du synes, at en FM-udsendelse har en masse baggrundsstøj, kan dette ofte reduceres ved at indstille radioen til Mono-modtagelse, hvad angår den pågældende FM-station. Se venligst afsnittet 'Stereo/Mono indstilling - FM' på side 20 for yderligere detaljer.

## Manuel tuning - FM

1. Træk teleskopantennen helt ud. Teleskopantennen bør være trukket helt ud og indstillet lodret for at få den bedste modtagelse.
2. Tryk og slip knappen **Til/Standby** for at tænde for dit musikanlæg.
3. Tryk og slip knappen **Mode** indtil FM-båndet er valgt.
4. Tryk gentagne gange og slip knapperne **Tuning Op** eller **Ned** for at indstille til en station. Frekvensen skifter i trin på 50 kHz.  
Hvis signalet er stærkt nok og der er RDS-data til stede, kan displayet vise stationens navn.
5. Når slutningen af bølgebåndet er nået begynder radioen at indstille fra den modsatte ende.
6. Juster **Lydstyrke** til den ønskede lydstyrke.
7. For at slukke for dit musikanlæg tryk og slip **Til/Standby**-knappen.

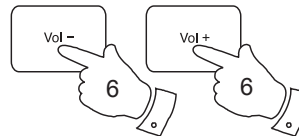
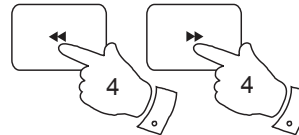
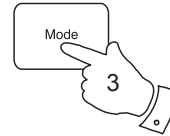
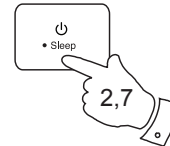

### Bemærk:

Hvis du synes at FM modtagelsen er dårlig, skal du prøve at flytte teleskopantennen. Træk den helt ud og placer den lodret for maksimal modtagelse. Hvis du synes, at en FM-udsendelse har en masse baggrundsstøj, kan dette ofte reduceres ved at indstille radioen til Mono-modtagelse, hvad angår den pågældende FM-station. Se venligst afsnittet 'Stereo/Mono indstilling - FM' på side 20 for yderligere detaljer.

## Visningsindstillinger - FM

Dit musikanlæg har et udvalg af visningsmuligheder for FM-tilstand: Radio Date Systemet (RDS) er et system, der videregiver hørbar digital information ud over de normale FM radioprogrammer. RDS tilbyder en lang række nyttige funktioner. Følgende er tilgængelige på dit musikanlæg.

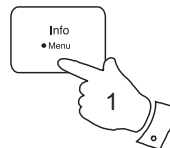

1. Tryk og slip knappen **Info** for at bevæge gennem de forskellige tilstande.

- |                 |   |
|-----------------|---|
| a. Radiotekst   | Viser scroll-tekst meddelelser som f.eks. sangerens/musikkens navn, telefonnummer, osv. |
| b. Programtype  | Viser hvilke radiostationer der lyttes til, som f.eks. Pop, Klassisk, Nyheder osv.      |
| c. Dato         | Viser den aktuelle dato.  |
| d. Stationsnavn | Viser navnet på den station, der aktuelt lyttes til.                                    |

**Bemærk:** Hvis der ikke er nogen tilgængelige RDS oplysninger, vil radioen ikke kunne vise oplysninger om stationsnavn, radiotekst og programtype. Hvis signalet er for svagt viser radioen kun FM frekvensen og den valgfrie stereo indikator.

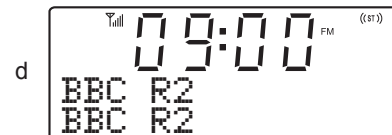
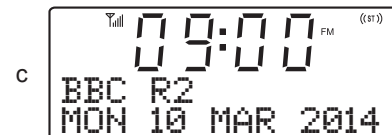
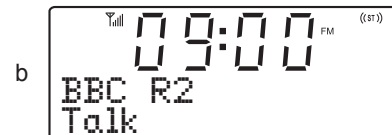

## Stereo/Mono indstilling - FM

Dit musikanlæg afspiller stereo FM-udsendelser i stereo, hvis det modtagne signal er tilstrækkeligt stærkt. Men hvis stereosignalet bliver svagere, vil lyden blive dårligere. Det kan til tider være ønskeligt at indstille radioen til at afspille i mono for at reducere baggrundsstøjen.

1. Tryk og slip knappen **Til/Standby** for at tænde for dit musikanlæg.
2. Indstil den ønskede FM-station som tidligere beskrevet (se siderne 17, 18).
3. Tryk og hold knappen **Menu** nede. 'FM Menu' vises på displayet. Tryk og slip knappen **Select** for at gå ind i FM menuen.
4. Tryk på knapperne **Tuning Opad** eller **Ned** indtil 'Audio setting' vises på displayet. Tryk og slip **Select**-knappen.
5. For at skifte til mono for at reducere hvæsen fra et svagt FM signal tryk på knapperne **Tuning Opad** eller **Ned** indtil 'Forced mono' vises på displayet. Tryk og slip knappen **Select** for at bekræfte indstillingen.

Som alternativ, for at vende tilbage til automatisk 'stereo eller mono' tryk på knapperne **Tuning Opad** eller **Ned** indtil 'Stereo allowed' vises på displayet. Tryk og slip knappen **Select** for at bekræfte indstillingen.

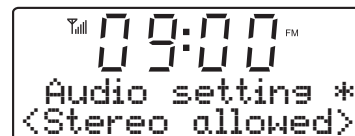
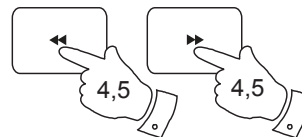
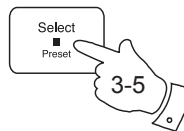
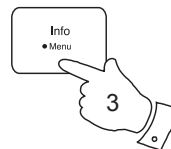

## Indstilling af søgefølsomheden - FM

Dit musikanlæg søger normalt efter FM udsendelser, som er stærke nok til at give god modtagelse. Imidlertid kan du ønske at Auto-søgningen også er i stand til at finde svagere signaler, muligvis fra radiosendere længere væk. Dit musikanlæg inkluderer en lokal/fjern indstilling for Auto-søgningen.

1. Tryk og slip knappen **Til/Standby** for at tænde for dit musikanlæg.
2. Hvis nødvendigt, tryk på knappen **Mode** indtil FM båndet er valgt.
3. Tryk og hold knappen **Menu** nede. 'FM Menu' vises på displayet. Tryk og slip knappen **Select** for at gå ind i FM menuen.
4. Tryk på knapperne **Tuning Opad** eller **Ned** indtil 'Scan setting' vises på displayet. Tryk og slip knappen **Select** for at gå ind i tilstanden til justering af scanningsfølsomhed.
5. Tryk på knapperne **Tuning Opad** eller **Ned** for at skifte mellem indstillingerne Lokal ('Strong stations only') og Fjern ('All stations') på den nederste linje af displayet. Den fjerne valgmulighed tillader radioen at finde svagere signaler under søgningen.
6. Tryk og slip knappen **Select** for at bekræfte dit valg. Lokal- og fjernindstilling gemmes på radioen, indtil den ændres eller indtil systemet nulstilles.

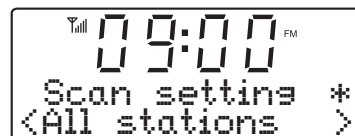
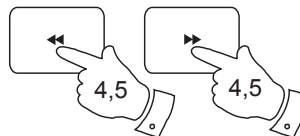
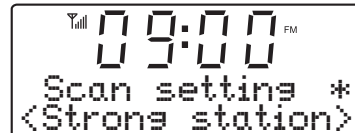
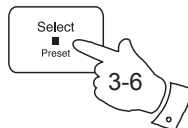
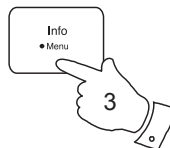
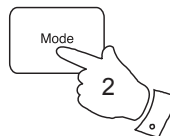

**Bemærk:** Den oprindelige indstilling (fra fabrikken, eller efter nulstilling af system) får radioen til at ignorere svagere (eller fjernere) signaler.

## Forindstilling af stationer - DAB og FM

Du kan gemme dine foretrukne DAB og FM radiostationer på den forudindstillede stationshukommelse. Der er 20 hukommelsesindstillinger i din radio, 10 til DAB og 10 til FM. Forindstillingerne huskes af din radio, også selv om der skulle ske en strømafbrydelse.

Stationerne gemmes og bruges på samme måde, både på FM og DAB-tilstanden, og fremgangsmåden er beskrevet nedenfor.

1. Tryk og slip knappen **Til/Standby** for at tænde for musikanlægget.
2. Tryk på knappen **Mode** for at vælge det ønskede bølgebånd DAB eller FM.
3. Stil ind på den ønskede station, som beskrevet tidligere.
4. Tryk og hold knappen **Preset** nede. Displayet viser, for eksempel, '1: (Empty)' hvis ingen station er gemt på den forindstilling.
5. Brug **Tuning Opad** eller **Ned**-knapperne for at vælge det ønskede forindstillede stationsnummer, du ønsker at lagre stationen under.
6. Tryk og slip knappen **Preset** indtil displayet viser, for eksempel, 'Preset 1 stored'. Stationen gemmes på den valgte programmerbare knap. Gentag denne fremgangsmåde på resten af de programmerbare knapper.
7. Stationer, som er gemt på de programmerbare knapper, kan overskrives ved at følge den ovenstående fremgangsmåde.

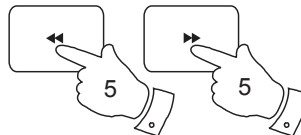
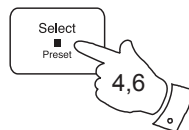
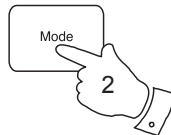
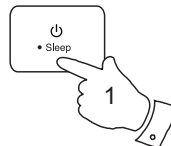

## FM Radio



## Genkald af en forindstillet station

1. Tryk og slip knappen **Til/Standby** for at tænde for musikanlægget.
2. Tryk på knappen **Mode** for at vælge det ønskede bølgebånd DAB eller FM.
3. Tryk og slip **Preset**-knappen. Displayet viser, for eksempel, '1: (Empty)' hvis ingen station er gemt på den forindstilling. Hvis en station er gemt vil displayet vise enten stationens navn (ved DAB-stationer) eller frekvensen (ved FM-stationer).
4. Brug **Tuning Opad** eller **Ned** knapperne for at vælge den ønskede forindstillede station.
5. Tryk og slip **Select**-knappen. Dit musikanlæg stiller ind på den valgte forindstillede station, som er gemt i den forindstillede hukommelse.

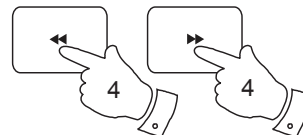
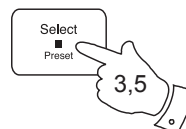
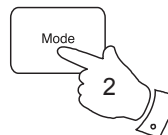



## Sprogfunktion - DAB og FM

Hvis nødvendigt, kan dit musikanlægs radiofunktioner konfigureres til et andet sprog.

1. Tryk og slip knappen **Til/Standby** for at tænde for dit musikanlæg.
2. Hvis nødvendigt, tryk på knappen **Mode** for at vælge DAB eller FM bånd.
3. Tryk og hold knappen **Menu** nede. 'DAB eller FM Menu' vises på displayet. Tryk og slip knappen **Select** for at gå ind i menuen.
4. Tryk på knapperne **Tuning Opad** eller **Ned** indtil 'Language' vises på displayet. Tryk og slip knappen **Select** for at gå ind i menuen til sprogindstilling.
5. Tryk på knapperne **Tuning Opad** eller **Ned** indtil dit ønskede sprog vises på displayet. Den aktuelle sprogindstilling vil blive markeret med en stjerne.
6. Tryk og slip knappen **Select** for at bekræfte dit valg. Displayet skifter til det valgte sprog når du bruger DAB eller FM tilstand.

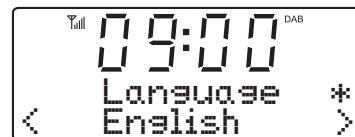
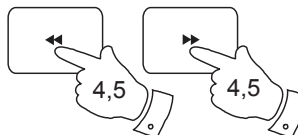
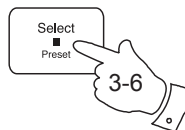
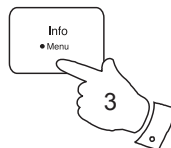
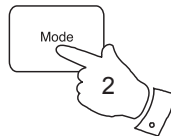
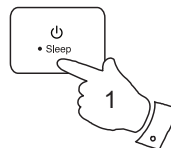

## Bluetooth-funktion

Bluetooth-tilstanden på dit musikanlæg giver dig mulighed for at afspille audio, lyden fra videofiler og streamer musik fra udstyr med mulighed for Bluetooth, som f.eks. din mobiltelefon, computer, tablet osv. gennem højttalerne på dit musikanlæg.

- Når en Bluetooth-kompatibel enhed, som f.eks. dit Bluetune 100 musikanlæg er i en 'opdagelig' tilstand, så kan andre Bluetooth-enheder opfange, sammenkoble og oprette forbindelse til den.
- Displayet viser 'Bluetooth pairing', når to Bluetooth-kompatible enheder interagerer for at oprette en forbindelse og kommunikere med hinanden.
- ***Dit musikanlægs Bluetooth-indikator blinker på frontpanelet, når den er opdagelig, eller når den forsøger at oprette forbindelse til en tidligere tilkoblet Bluetooth-enhed. Når dit musikanlæg er sammenkoblet med en enhed og der er oprettet forbindelse, lyser Bluetooth-indikatoren på musikanlægget konstant.***

Ydelsen i en Bluetooth-forbindelse kan variere, afhængig af de tilsluttede Bluetooth-enheder. Se venligst oplysningerne om dit udstyrs Bluetooth-kapacitet, før du tilslutter det til dit musikanlæg. Det er muligvis ikke alle funktioner, der understøttes på visse pardannede Bluetooth-enheder.

En Bluetooth-tilslutning kan oprette en lydforbindelse på en afstand af op til ca. 10 meter. Når to Bluetooth-enheder sammenkobles anbefaler vi for nemheds skyld at holde afstanden mellem dem på højst 2 til 3 meter. Tilstedeværelsen af andre fungerende Bluetooth-enheder under sammenkoblingen kan medføre koblingsproblemer.

Bluetooth er et radiokommunikationssystem over små afstande, og generelt set kan Bluetooth-enheder kommunikere med hinanden uden problemer inden for et almindeligt værelse eller kontor. En Bluetooth-forbindelses pålidelighed gennem flere forskellige rum afhænger i høj grad af bygningens konstruktion.

Bluetooth-enheders kommunikationsomfang kan i høj grad reduceres, hvis signalet skal passere gennem en massiv genstand. Mennesker, murstens- og betonvægge, tunge møbler eller bogreoler vil alle til en vis grad kunne reducere dit Bluetooth-udstyrs tilkoblingsomfang. Glas, pudsede vægge eller trævægge og kontoropdelere kan også til en vis grad påvirke opkoblingen. Metalrør, foliedækkede gipsplader, metalvinduesrammer og almindelig kabelføring i rummet kan også påvirke opkoblingen. Hvis du bemærker problemer i kommunikationen mellem Bluetooth-udstyret, bør du forsøge at placere dem nærmere hinanden.

WiFi-netværk og trådløse telefoner bruger som regel samme eller lignende frekvenser som Bluetooth, og kan derfor skabe interferens mellem udstyret. Hvis du bemærker, at der opstår interferens, så forsøg at placere musikanlægget eller noget af det andet involverede udstyr et andet sted.

Dit lydsystems Bluetooth-kapacitet gør det muligt for den at modtage lyd fra mange former for Bluetooth-udstyr, herunder mobiltelefoner, PC'ere og tablets. Du kan kun tilslutte én Bluetooth-enhed ad gangen til dit musikanlæg. Den understøtter de følgende Bluetooth-profiler og funktioner.

- Dit musikanlæg understøtter A2DP (Advanced Audio Distribution Profile), som er en forbindelse i stereolyd, der streamer musik i stereo fra PC'ere, mobiltelefoner osv. SBC og AAC audiocodescs understøttes.
- Dit musikanlæg understøtter AVRCP (Audio Video Remote Control Profile), der gør det muligt for radioen at håndtere afspilning af musik fra det tilsluttede udstyr.

**Bemærk:** Visse mobiltelefoner frakobler eventuelt fra radioen midlertidigt, når du foretager eller modtager opkald. Visse enheder slår muligvis lyden fra på Bluetooth-streamingen, når der modtages en SMS, e-mail eller lignende, der ikke har forbindelse med selve audiostreamingen. Denne adfærd er en indbygget funktion i det tilsluttede udstyr og indebærer ikke nogen fejl i dit musikanlæg.

## Opkobling af Bluetooth-udstyr

1. Kontrollér, at Bluetooth-tilslutningen på din telefon, tablet eller PC er aktiveret. Du skal eventuelt læse brugsanvisningen til dit udstyr, da opkoblingsmetoden varierer afhængigt af udstyret.
2. Tryk og slip knappen **Til/Standby** for at tænde for musikanlægget.
3. Tryk gentagne gange og slip så **Mode**-knappen på dit musikanlæg, indtil Bluetooth-tilstanden er valgt. Dit musikanlæg viser, at den er 'opdagelig' ved at **Bluetooth-indikatoren** blinker (på frontpanelet, ikke på displayet) og viser 'Bluetooth Pairing...' på displayet.
4. Brug Bluetooth-indstillingerne på din telefon, tablet eller PC til at lade den søge efter 'opdagelig' udstyr. Efter nogle få sekunder bør du kunne se et udstyr benævnt '*Blutune 100*'. Sommetider kan det tage længere tid, før musikanlægget kan opdages af dit udstyr.
5. Vælg '*Blutune 100*' som får din telefon, tablet eller PC til at foretage opkobling med musikanlægget og oprette en forbindelse.
6. Når forbindelsen er oprettet, holder **Bluetooth-indikatoren** på frontpanelet op med at blinke og forbliver tændt. Der vises en kortvarig meddelelse, der bekræfter navnet på den tilsluttede enhed.  
Nu kan du begynde at spille musik fra din smartphone, tablet osv.

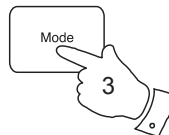

Visse Bluetooth-enheder kan kræve, at du bruger en 'adgangsnøgle' (til autentificering) for at kunne oprette en forbindelse mellem udstyrets enheder. Adgangsnøglen virker som en almindelig adgangskode, men du behøver kun at bruge adgangsnøglen en enkelt gang for at etablere forbindelsen. Hvis dit udstyr kræver en adgangsnøgle for at kunne pardannes med radioen, så indtast koden 0000 (fire nuller).

## Afspilning af lydfiler i Bluetooth-tilstand

Når du har oprettet en forbindelse mellem dit musikanlæg og det valgte Bluetooth-udstyr, kan du begynde at afspille din musik ved hjælp af kontrolknapperne på det tilsluttede udstyr.

1. Når afspilningen starter, kan du regulere lydstyrken til det ønskede niveau ved hjælp af **Lydstyrke**-knapperne på dit musikanlæg eller på det tilsluttede Bluetooth-udstyr.

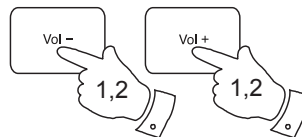

2. Hvis din telefon, tablet eller PC giver dig mulighed for at justere lydstyrken, når du bruger Bluetooth, så anbefaler vi, at du til almindelig aflytning af Bluetooth indstiller musikanlæggets lydstyrkeknop til højt niveau. På den måde kan du herefter justere lydstyrken på det tilsluttede Bluetooth-udstyr. Det vil som regel være en nemmere måde at justere lydstyrken på.

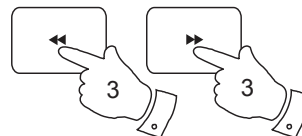

Men hvis du bruger høretelefoner, der er tilkoblet dit musikanlæg, anbefaler vi meget stærkt, at du bruger musikanlæggets kontrolknapper til at justere lydstyrken med. I dette tilfælde skal du skrue højt op for lyden på det tilsluttede Bluetooth-udstyr. Formålet er at forhindre, at der opstår uventede høje lyde i høretelefonerne, hvis du skifter musikanlæggets tilstand eller når du tænder eller slukker for den.

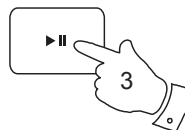

3. Musikafspilleren i din telefon, tablet eller PC kan eventuelt være i stand til at reagere på musikanlæggets knapper til **Spil/Pause**, **Næste** og **Forrige** lydspor på musikanlægget.

**Bemærk:** Måske kan ikke alle musikafspillere eller udstyr reagere på disse knapper.

4. Hvis det tilsluttede udstyr er i stand til at vise oplysninger om det musikstykke, der spilles, kan du trykke på **Info**-knappen for at få vist oplysninger om Titel, Album og Kunstner på displayet.

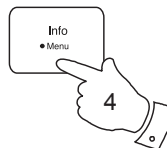

## Tilslutning og gentilslutning af Bluetooth-udstyr

Du kan kun tilslutte en enkelt Bluetooth-enhed til radioen på samme tid, selv om der kan være oprettet opkobling til flere forskellige enheder. Når du har opkoblet en Bluetooth-enhed til dit musikanlæg, kan den ikke afbrydes af noget andet Bluetooth-udstyr, med mindre du selv vælger at afbryde forbindelsen.

- For at tilslutte en anden enhed skal du trykke og holde på **Menu**-knappen på musikanlægget for at gå ind i menupunkterne. Tryk og slip **Tuning Opad** eller **Ned**-knappen for at vise punkterne i en 'Bluetooth Menu'. Tryk og slip **Select**-knappen.
- Musikanlægget viser så en liste over de tidligere tilsluttede enheder. Tryk og slip **Tuning Opad** eller **Ned**-knappen for at vælge ON eller OFF. For at tilkoble til en tidligere tilsluttet enhed skal du trykke og slippe **Select**-knappen, når navnet på den ønskede enhed vises. I visse tilfælde er du måske nødt til at genetablere forbindelsen ved hjælp af dit udstyrs Bluetooth-indstillinger. Musikanlægget opretter herefter forbindelse til enheden.
- For at oprette forbindelse til en ny enhed skal du trykke og slippe **Tuning Opad** eller **Ned**-knappen, indtil displayet viser 'PAIRING', herefter skal du trykke på **Select**-knappen. Musikanlægget vil så være 'opdageligt' af andre enheder. **Bluetooth-indikatoren** på frontpanelet blinker og meddelelsen 'Bluetooth Pairing...' vises. Musikanlægget vil så være opdageligt af andre enheder.
- Foretag så tilkobling af musikanlægget med den nye enhed ved hjælp af dennes Bluetooth-indstillinger (musikanlægget er på listen med navnet 'Blutune 100'). Navnet på den netop tilsluttede enhed vises kortvarigt på musikanlæggets display. Herefter kan du afspille musik fra den nye enhed gennem musikanlægget.
- Når du ikke længere vil have din Bluetooth-enhed til at opkoble til musikanlægget, så skal du slette den pågældende 'Blutune 100' opkobling på enheden. Du henvises til at læse Bluetooth-anvisningerne for enheden.

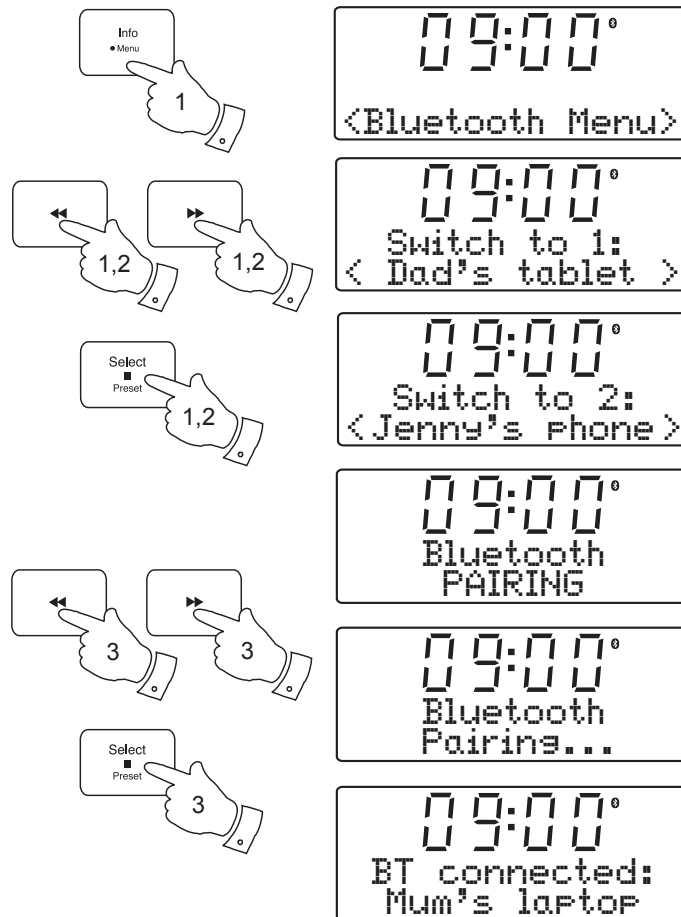

## CD'er

Brug kun Digital Audio CD'er som har symbolet .

**Brug kun fuld størrelse CD'er (12cm diameter) med musikanlægget. Mini CD'er (8 cm diameter) kan ikke bruges med afspilleren og kan blokere CD mekanismen.**

Gennemsigtige eller delvist gennemsigtige CD'er kan ikke afspilles, da de ikke kan påvises når de er isat. Usædvanligt tynde (Eco) CD'er kan ikke afspilles. Visse kopieringsbeskyttede CD'er kan muligvis ikke afspilles.

Skriv aldrig på en CD eller påsæt et klistermærke på CD'en. Hold altid CD'en i kanten og opbevar den i sit etui efter brug, med etiketten opad.

For at fjerne støv og snavs, ånd på CD'en og tør den af med en fnugfri klud i en lige linje fra midten ud mod kanten.

Rensemidler kan beskadige CD'en.

Udsæt ikke CD'en for regn, fugt, sand eller høj varme. (f.eks. fra varmeudstyr eller i biler parkeret i solen).

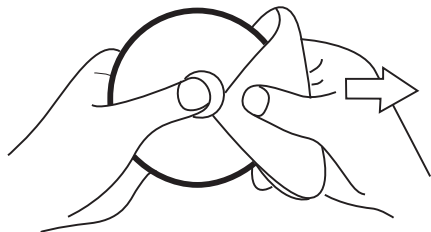

## CD-R/CD-RW diske

Dit Blutune 100 musikanlæg kan afspille CD-DA format lyd CD-R/CD-RW diske, som er blevet afsluttet\* efter udførelse af optagelse.

\*Afslutning gør det muligt at afspille en CD-R/CD-RW disk på lydafspillere, som dit musikanlæg. En disk som ikke er afsluttet kan indeholde oplysninger lagret ved hjælp af en computer, men kan ikke altid afspilles. Du skal muligvis specifikt aktivere det afsluttende trin med et CD-softwareprodukt til skrivning.

Dit musikanlæg kan muligvis ikke afspille visse CD-R/CD-RW diske på grund af optagelse af dårlig kvalitet og stor variation i kvaliteten af CD-R/CD-RW diske.

## Isætte en CD

Sørg for at CD-afspilleren er tom før du isætter en disk. Hvis der er en disk i afspilleren vil indikatoren for indlæst CD være tændt. Hvis du ikke kan isætte en disk, tryk på **CD Udskyd**-knappen for at udtage den CD der sidder i afspilleren.

1. Tryk og slip knappen **Til/Standby** for at tænde for dit musikanlæg.
2. For at vælge CD-tilstand tryk på knappen **Mode** indtil 'CD' vises i den øverste linje på displayet.
3. For at udskyde en CD tryk og slip knappen **CD Udskyd**. For at isætte en CD som lige er blevet taget ud, tryk på knappen **Udskyd** endnu engang.
4. Isæt en disk med den trykte side opad ind i CD åbningen. Disken indlæses automatisk. Enheden vil kontrollere CD-typen og indlæser dens sangliste. Displayet viser 'LOADING' og derefter 'READING' når informationen aflæses.
5. Hvis du indlæser en disk, der indeholder MP3 eller WMA filer går dit musikanlæg ind i tilstanden MP3/WMA (se side 34).

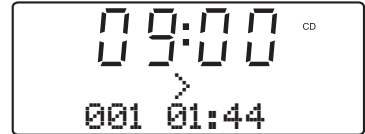
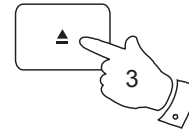
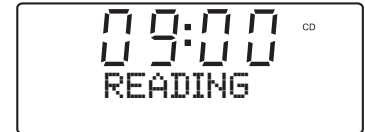
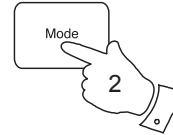
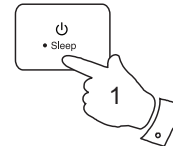

## Afspille en CD

1. Tryk på knappen **Spil/Pause** for at starte afspilning af disken. Displayet viser det første sangnummer.
2. Juster **Lydstyrke** til den ønskede lydstyrke-indstilling.
3. For at pause afspilning tryk på knappen **Spil/Pause**. For at genoptage tryk på knappen **Spil/Pause** igen.
4. For at stoppe afspilningen, tryk på knappen **Stop**.

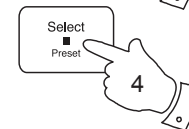
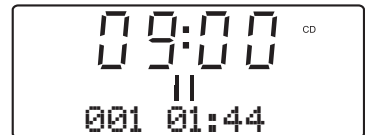
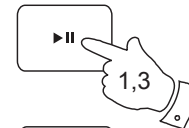

5. Hvis du sætter enheden i tilstanden standby, vil den vende tilbage til den tidligere afspillede sang næste gang enheden tændes.

## Udskydning af CD

1. For at udtage en CD, tryk og slip knappen **CD Udskyd**. Displayet viser 'EJECT'. For at beskytte disken hvis den ikke udtages, vil enheden genindlæse CD'en efter 10 sekunder og derefter gå i standby tilstand.
2. Hvis CD'en ikke skydes ud, **tryk og hold** på **CD Udskyd**-knappen. Dette får CD-afspilleren til at udskyde CD'en, også selv om den ikke er i stand til at aflæse en indsat CD (hvilket kan ske, hvis CD'en har en stort gennemsigtigt område).

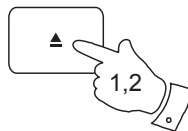

## Vælg en sang

1. Når CD'en afspilles, tryk enten på knappen **Hurtigt-fremad** eller **Tilbage** for at skifte til den ønskede sang. Det opdaterede sangnummer vises på displayet.
2. Du kan også springe sange over når afspilleren er på pause eller stoppet. Spring til den ønskede sang ved at bruge knapperne **Hurtigt-fremad** eller **Tilbage**, slip knappen når den ønskede sang vises.
3. Tryk på knappen **Spil/Pause** for at afspille den valgte sang.

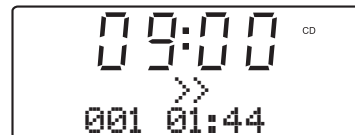
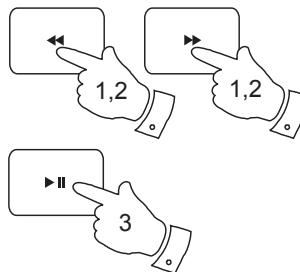

## Søgefunktion

1. Når CD'en afspilles, tryk og hold knapperne **Hurtigt-fremad** eller **Tilbage** nede. Slip knappen når den ønskede del af en sang er nået.

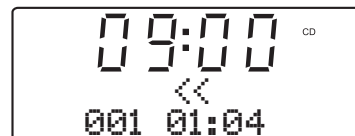
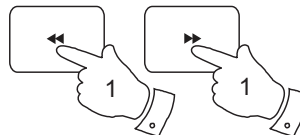



## Gentag afspilning af musikstykker

1. Mens CD'en afspilles, tryk og hold knappen **Menu** nede.
2. Tryk på knapperne **Tuning Opad** eller **Ned** indtil 'Repeat' vises på displayet. Tryk på knappen **Select** for at gå ind i menuen gentag indstillinger.
3. Tryk på knapperne **Tuning Opad** eller **Ned** indtil den ønskede gentage indstilling vises på displayet og tryk derefter på knappen **Select** for at bekræfte indstillingen.

- Off - Gentagefunktionen vil blive afbrudt.  
 En (1) - Den aktuelle sang (en enkelt sang) vil blive gentaget.  
 Alle (ALL) - Alle sange på CD'en vil blive afspillet gentagne gange.  
 Dir (FOLDER) - Alle sange i den aktuelle mappe vil blive afspillet gentagne gange.

Valg af gentageindstilling annullerer blandeindstillingen hvis den blev anvendt tidligere.

Hvis gentage-funktionen er tændt, vises gentagesymbolet  sammen med et af symbolerne for gentagelse som vist herover.

**Bemærk:** Mappe gentageindstillingen (Dir) kan kun anvendes når der bruges en CD der indeholder MP3 eller WMA filer (se side 34).

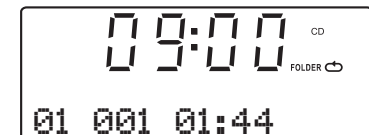
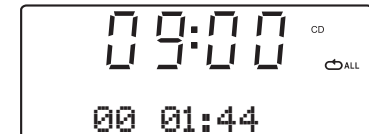
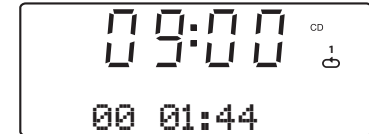
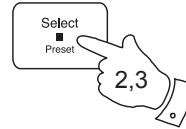
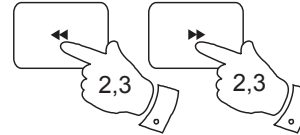
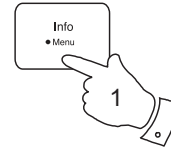

## Bland musikstykker

1. Mens CD'en afspilles, tryk og hold knappen **Menu** nede.
2. Tryk på knapperne **Tuning Opad** eller **Ned** indtil 'Shuffle' vises på displayet. Tryk på knappen **Select** for at gå ind i menuen indstillinger for bland.
3. Tryk på knapperne **Tuning Opad** eller **Ned** indtil den ønskede blandeindstilling vises på displayet og tryk derefter på knappen **Select** for at bekræfte indstillingen.

Off - Blandefunktionen afbrydes.

On - Alle sange vil afspilles i vilkårlig rækkefølge.

Valg af blandefunktionen annullerer enhver gentagelsesindstilling som tidligere blev brugt.

Tryk på Stop eller udskydning af CD'en vil annullere enhver indstilling for gentag- eller bland.

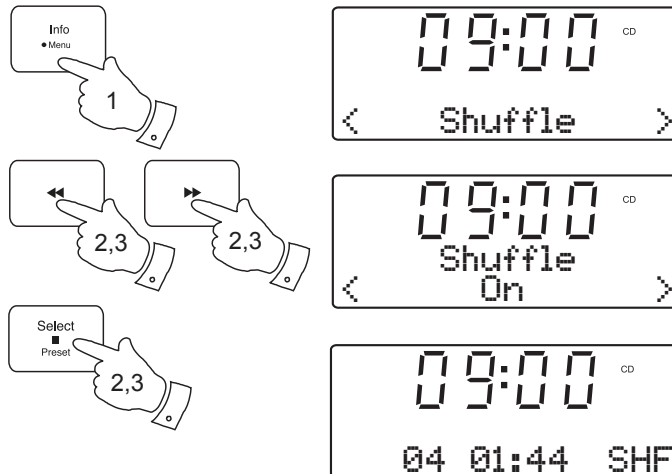

## MP3/WMA CD tilstand

Blutune 100 musikanlæg er i stand til at afspille CD-R og CD-RW diske der indeholder MP3 og WMA filer. Det antages i dette afsnit at filen svarer til et CD lydspor.

En MP3/WMA CD kan ikke indeholde mere end 511 filer og ikke mere end 99 mapper. MP3 og WMA filer skal oprettes med en lyd samplehastighed på 44,1kHz (dette er normalt for filer oprettet fra CD lydindhold). MP3 og WMA datahastigheder op til 320 kilobit per sekund er understøttet. WMA Lossless, WMA voice, WMA 10 Professional og filer som har DRM beskyttelse er ikke understøttet.

Når der brændes CD-R og CD-RW diske med lydfile, kan der opstå forskellige problemer som kan føre til problemer med afspilningen. Typisk forårsages sådanne problemer af dårlig CD skrivnings- eller kodningssoftware, eller med hardwareindstillingerne for PCens CD brænder, eller med den CD der bruges. Hvis der skulle opstå sådanne problemer, kontakt kundeservice for din CD brænder eller softwarefabrikant, eller se i deres produktokumentation for relevant information. Når du laver lyd CD'er, skal du være meget forsigtig med at overholde alle love og sikre at tredjeparters ophavsret ikke overtrædes.

1. For at vælge CD tilstand tryk på knappen **Mode** indtil 'CD' vises på displayet, eller isæt en passende forberedt CD-R eller CD-RW disk.
2. Læg en CD med den trykte side opad i CD bakken. Disken indlæses automatisk. Enheden vil kontrollere CD-typen og indlæser dens sangliste. Displayet viser 'LOADING' og derefter 'READING' når informationen aflæses.

Hvis der er mange filer eller mapper på CD'en, kan det tage nogle tiendedele af et sekund at aflæse alle fil- og mappenavne og at identificere de som kan afspilles (med .mp3 eller.wma filnavn forlængelse).

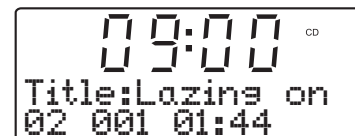
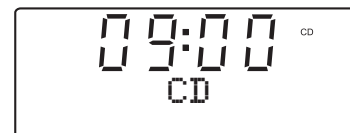
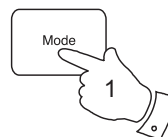

## Afspille en MP3/WMA CD

1. Tryk på knappen **Spil/Pause** for at starte afspilning fra CD'en. Displayet viser den første mappe og filnumre - '01' og '001'.
2. For at pause afspilning tryk på knappen **Spil/Pause**. For at genoptage afspilning tryk på knappen **Spil/Pause** igen.

Hvis du sætter enheden i tilstanden standby, vil den vende tilbage til den tidligere afspillede fil næste gang enheden tændes.

3. For at stoppe afspilningen, tryk på knappen **Stop**.
4. For at udtage CD'en, tryk på **CD udskydning**. Displayet viser 'EJECT'. For at beskytte disken hvis den ikke udtages, vil enheden genindlæse disken efter 10 sekunder og derefter gå i standby tilstand. For at isætte en CD som lige er blevet taget ud, tryk på knappen **Udskyd** endnu engang.

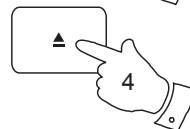
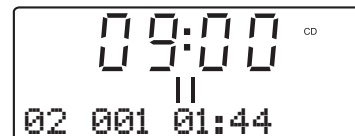
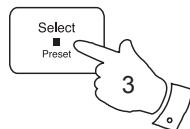
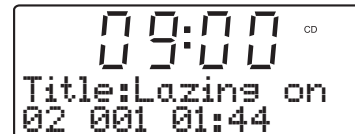
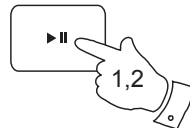

## Vælge en fil

1. Når CD'en afspilles, tryk enten på knapperne **Hurtigt-fremad** eller **Tilbage** for at skifte til den ønskede fil, filnummeret opdateres i displayet. Hvis der er mere end en mappe, når alle filer i den aktuelle mappe er blevet afspillet, afspilles den næste mappe.
2. Du kan også springe filer over når afspilleren er i tilstanden stop. Spring til den ønskede fil ved at bruge knapperne **Hurtigt-fremad** eller **Tilbage** og slip knappen når det ønskede filnummer vises.
3. Tryk på knappen **Spil/Pause** for at afspille den valgte fil.

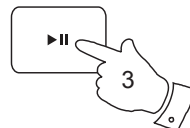
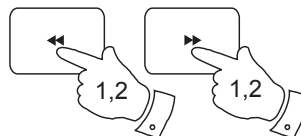

## Søgefunktion

1. Når MP3/WMA CD'en afspilles, tryk og hold knapperne **Hurtigt-fremad** eller **Tilbage** nede. Frigiv knappen når den ønskede del af den aktuelle fil er nået.

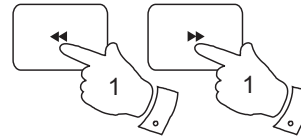

## For at springe til en anden mappe

1. Med MP3/WMA CD'en i tilstanden stop eller afspilning, tryk og slip enten knapperne for **Mappe Opad** eller **Ned**. Den første fil for den næste eller tidligere mappe vil blive afspillet.

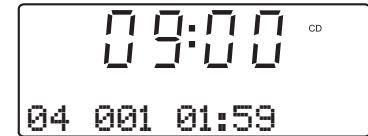
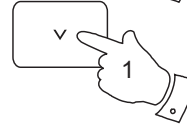
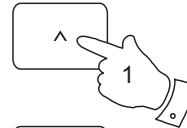

## Indstillinger for gentag og bland

Musikanlægget tillader dig at bruge de samme afspilnings indstillinger for filer, som de der bruges til traditionelle CD'er (se side 30-33). Ud over indstillingerne for gentagelse af en enkelt fil eller gentag alle, findes der en gentag mappe funktion.

## Alarmer

Dit musikanlæg har to alarmer, der hver kan indstilles til at vække dig til DAB, FM radio, CD eller brummer alarm. Alarmerne kan indstilles mens enheden er i tilstanden standby eller under afspilning.

**Bemærk:** Hvis der ikke trykkes på nogle knapper i flere sekunder, forlader dit musikanlæg alarmopsætningen. For at forlade alarmopsætningen tryk og slip knappen **Menu** som nødvendigt.

1. Før der indstilles en alarm, skal du sørge for at uret er indstillet (se side 42). Tryk og hold knappen **Menu** nede.
2. Tryk på knapperne **Tuning Opad** eller **Ned** indtil 'Set alarm' vises på displayet. Tryk og slip knappen **Select** for at gå ind i alarm opsætningsmenuen.
3. Tryk på knapperne **Tuning Opad** eller **Ned** for at vise den ønskede alarm, 1 eller 2. Tryk og slip knappen **Select** 'Alarm Setting' vises i displayet.
4. Tryk og slip knappen **Select** for at vælge alarmindstilling. 'Alarm: On/Off' vises i den øverste linje af tekstdisplayet.
5. Tryk på knapperne **Tuning Opad** eller **Ned** for at vælge at tænde eller slukke for alarmen (til eller fra). Hvis fra vælges, forlader enheden alarmmenuen.
6. Med 'On' valgt på displayet, tryk og slip knappen **Select**. 'Alarm: Time' vises i den øverste linje af tekstdisplayet og alarm timetal blinker.

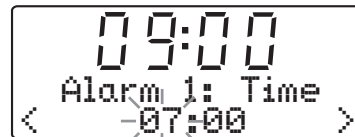
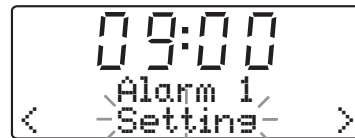
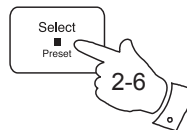
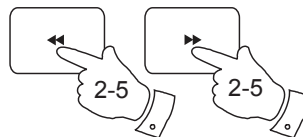
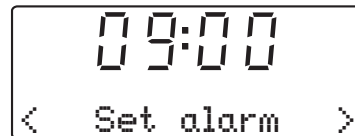
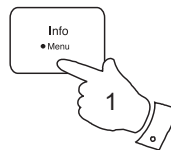

7. Tryk på knapperne **Tuning Opad** eller **Ned** for at vælge alarm timetal og tryk derefter på knappen **Select** for at gå ind i timeindstillingen. Alarm minuttallene blinker derefter på displayet.

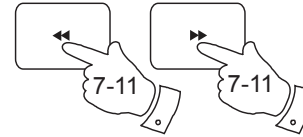

8. Tryk på knapperne **Tuning Opad** eller **Ned** for at vælge alarmminuttal og tryk og slip knappen **Select** for at gå ind i minutindstilling. 'Alarm: Mode' vises i den øverste linje af tekstdisplayet.

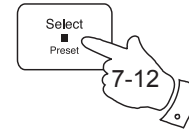

9. Tryk på knapperne **Tuning Opad** eller **Ned** for at vælge den ønskede alarmtilstand og tryk derefter på knappen **Select** for at bekræfte indstillingen.

Hver alarm kan indstilles til nogle af de følgende tilstande:

- BUZZER - vækker dig med en brummer alarm
- DAB - vækker dig med DAB radio
- FM - vækker dig med FM radio
- CD - vækker dig med CD

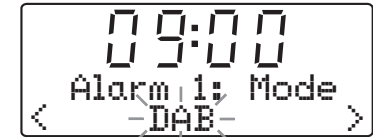

10. Tryk og slip knappen **Select** for at vælge alarmtilstanden. 'Alarm: Day' vises i den øverste linje af tekstdisplayet.

11. Tryk på **Tuning Opad** eller **Ned**-knappen for at vælge den ønskede dag for alarmen.

Din alarm kan indstilles til de følgende indstillinger:

- Once - Vil kun lyde en gang
- Daily - vil lyde hver dag
- Weekdays - vil kun lyde på hverdage
- Weekends - vil kun lyde i weekenden



12. Tryk og slip **Select**-knappen. Alarmens lydstyrke blinker på displayet. Radioen anvender den lagrede lydstyrkeindstilling for hvert alarmsignal, når det udsendes.

13. Tryk på knapperne **Tuning Opad** eller **Ned** for at vælge den ønskede lydstyrke for alarmen.

14. Tryk og slip knappen **Select** for at bekræfte alarmindstillingerne. Musikantægget forlader alarmmenuen.

Aktive alarmer angives i displayet med symbolet  og det tilsvarende alarmnummer.

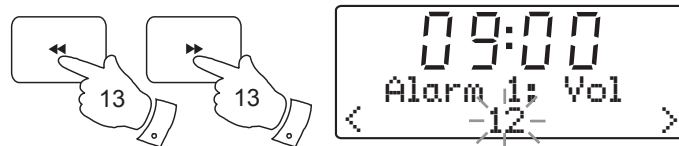

## Når alarmen lyder

Alarmen lyder på det valgte tidspunkt i op til 60 minutter, undtagen hvis det annulleres. Lydstyrken der bruges til alarmen angives under alarm indstillingsproceduren. Hvis radioen ikke kan etablere forbindelse til den specifikke radiostation, vil vækning ske i form af en brummelyd i stedet.

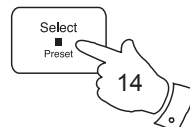

**Bemærk:** Hvis radioen tændes på grund af en radio alarm kan du kun bruge knapperne til lydstyrke og til/fra. Se Snooze funktion på næste side.

Når buzzer-alarmen aktiveres, starter den blidt og hæver niveauet gradvist. Alarmikonet blinker på skærmen og radioen skifter automatisk tilbage til standby, når de 60 minutter er udløbet.

## Annullering af alarmer

Hvis du vil annullere vækningen, skal du mens den lyder trykke og slippe **Til/Standby** -knappen.

For at annullere en alarm på et hvilket som helst andet tidspunkt, gå ind i alarm opsætningsmenuen og indstil alarm On/Off indstillingen til 'Off'. Se trinene 1-5 på side 37.

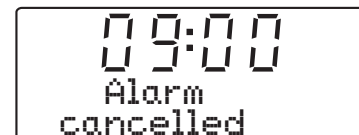



## Sådan ser du alarmindstillinger

1. Tryk og hold knappen **Menu** nede.
2. Tryk på knapperne **Tuning Opad** eller **Ned** indtil 'Set alarm' vises på displayet. Tryk og slip knappen **Select** for at gå ind i alarm opsætningsmenuen.
3. Tryk på knapperne **Tuning Opad** eller **Ned** for at vise den ønskede alarm, 1 eller 2. Tryk og slip **Select**-knappen.
4. Tryk på knapperne **Tuning Opad** eller **Ned** indtil 'View' vises på displayet.
5. Tryk og slip knappen **Select** for at bevæge igennem hver af indstillingerne for den valgte alarm.

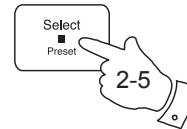
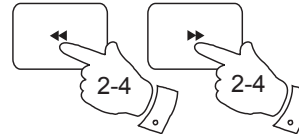
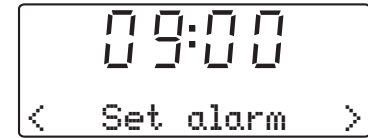
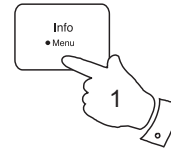

## Snooze-funktion

1. Når radio, CD eller brummer alarm lyder, vil tryk på en **vilkårlig knap** undtagen Til/Standby eller lydstyrke knapperne gøre alarmer lydløs i 5 minutter. Symbolet snooze (z<sup>z</sup>) blinker. Denne sekvens kan gentages under den 60 minutter lange alarm-periode.
2. For at annullere snooze-funktionen, tryk på **Til/Standby** knappen.

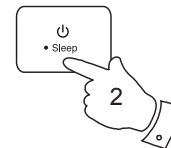

## Slumrefunktionen

Dit musikanlæg kan indstilles til at slukke efter en forindstillet periode er forløbet. Sleep-indstillingen kan indstilles mellem 15 og 120 minutter. Sørg for at dit musikanlæg er tændt.

1. Når du bruger dit musikanlæg, tryk og hold knappen **Sleep** nede. 'Sleep time' vises på displayet.
2. Tryk på **Tuning Opad** eller **Ned**-knapperne for at vælge den ønskede sleep-tid. Valgmulighederne er 15, 30, 60, 90 eller 120 minutter. Et yderligere tryk vil få sleep-timeren til at blive slået fra, hvilket vil annullere sleep-funktionen.
3. Tryk og slip **Select**-knappen. Displayet forlader slumringsindstillingerne. Sleep-symbolet  vises i displayet.
4. Dit musikanlæg slukker efter den forudindstillede sleep-tid er forløbet.
5. For at annullere sleep-timeren og slukke for dit musikanlæg før den valgte sleep-tid er forløbet, tryk og slip knappen **Til/Standby**.  
For at annullere sleep-tiden uden at slukke for dit musikanlæg, indstil sleep-timeren til 'Off' i trin 2 herover.
6. Når sleep tiden er indstillet, kan du se den resterende sleep tid. Tryk og hold knappen **Sleep** nede. Den resterende slumringstid vises på displayet.

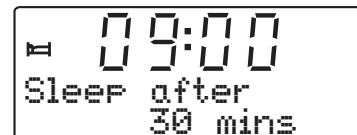
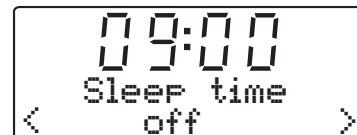
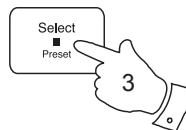
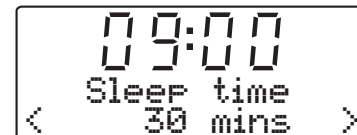
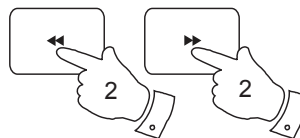
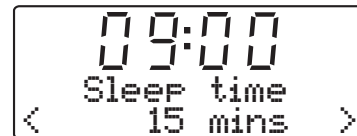
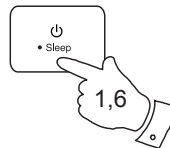

Indstille uret manuelt

Normalt vil dit musikanlæg automatisk indstille uret ved at bruge DAB radiosignalet. Hvis der ikke er noget DAB-signal til stede og du skal indstille uret manuelt, følg venligst vejledningen som vist nedenfor. Uret kan indstilles når enheden er i tilstanden standby eller under afspilning.

1. For at indstille klokkeslættet, tryk og hold knappen **Menu** nede.
2. Tryk på knapperne **Tuning Opad** eller **Ned** indtil 'Set clock' vises på displayet. Tryk og slip **Select**-knappen.
3. Tryk på knapperne **Tuning Opad** eller **Ned** indtil 'Manual' vises på displayet.
4. Tryk og slip **Select**-knappen. Timetallene vil blinke på displayet.
5. Tryk på **Tuning Opad** eller **Ned**-knapper for at indstille det ønskede timetal.
6. Tryk og slip **Select**-knappen for at indsætte timeindstillingen. Minuttallene blinker nu på displayet.
7. Tryk på **Tuning Opad** eller **Ned**-knapper for at indstille det ønskede minuttal.
8. Tryk og slip **Select**-knappen. Året blinker nu på displayet.

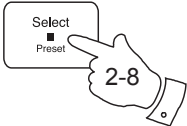
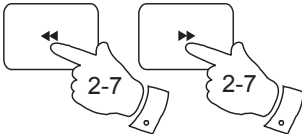
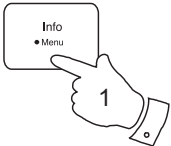

9. Tryk på knapperne **Tuning Opad** eller **Ned** for at vælge det aktuelle år.
10. Tryk og slip knappen **Select** for at gå ind i indstillingen for år. Månedene blinker nu på displayet.
11. Tryk på knapperne **Tuning Opad** eller **Ned** for at indstille den aktuelle måned.
12. Tryk og slip knappen **Select** for at gå ind i indstilling af måned. Dagen blinker derefter på displayet.
13. Tryk på knapperne **Tuning Opad** eller **Ned** for at ændre dag, som nødvendigt.
14. Tryk og slip knappen **Select** for at bekræfte ur indstillingen. Musiklæggeren forlader menuen.

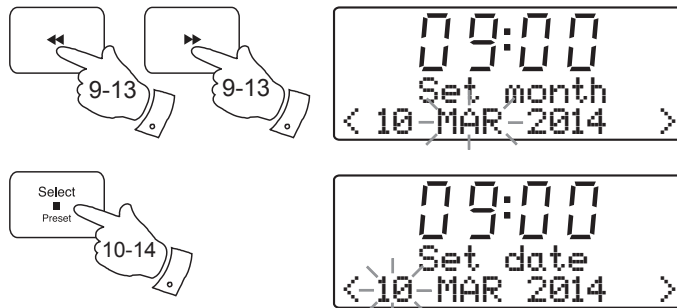

## Tilbagevenden til automatisk urindstilling

Den automatiske urindstilling kan indstilles når enheden er i standby eller under afspilning.

1. Tryk og hold knappen **Menu** nede.
2. Tryk på knapperne **Tuning Opad** eller **Ned** indtil 'Set clock' vises på displayet. Tryk og slip **Select**-knappen.
3. Tryk på knapperne **Tuning Opad** eller **Ned** indtil 'Auto' vises på displayet. Tryk og slip **Select**-knappen.
4. Musiklæggeren indstiller tiden i henhold til de oplysninger der modtages med DAB udsendelsen, når radioen indstilles til en DAB station.

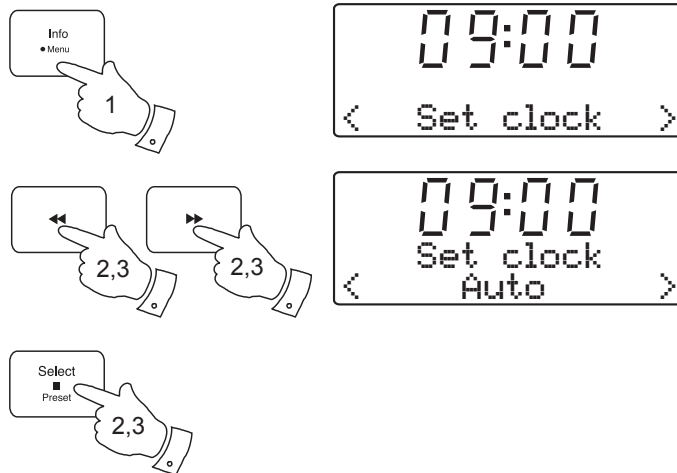

## Equalizer funktion

Blutune 100 kan tilpasses til din personlige smag, hvad angår dét, du lytter til. Musikanlægget har seks forindstillede equalizer indstillinger. Som alternativ, kan du indstille diskant- og basniveauer efter eget ønske.

1. Tryk og slip knappen **Til/Standby** for at tænde for musikanlægget.
2. Tryk og hold knappen **Menu** nede.
3. Tryk på knapperne **Tuning Opad** eller **Ned** indtil 'Set Equalizer' vises på displayet.
4. Tryk og slip knappen **Select** for at gå ind i equalizer menuen.
5. Tryk på knapperne **Tuning Opad** eller **Ned** for at gennemgå de forskellige indstillinger indtil den ønskede indstilling vises. Tryk og slip knappen **Select** for at bekræfte dit valg.

- a. Flad – ingen toneændring anvendes
- b. Jazz
- c. Rock
- d. Klassisk
- e. Pop
- f. Nyheder

- For detaljer om indstilling af diskant- og basindstillinger, se venligst næste side.

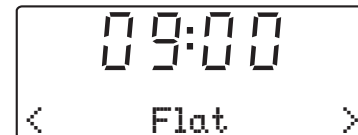
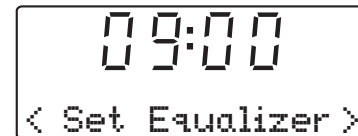
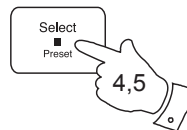
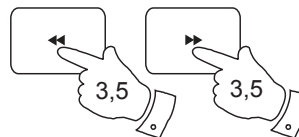
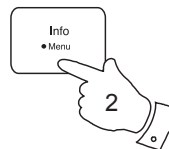

## Diskant-knap

1. Følg trin 1-4 på den foregående side for at gå ind i Equalizer opsætningsmenuen.
2. Tryk på knapperne **Tuning Opad** eller **Ned** for at gennemgå indstillingerne indtil 'Treble' vises på displayet.
3. Tryk og slip **Select**-knappen. Den aktuelle diskantindstilling vises.
4. For at justere diskantindstillingen tryk på knapperne **Tuning Opad** eller **Ned** indtil det ønskede niveau vises.
5. Tryk og slip knappen **Select** for at bekræfte indstillingen.

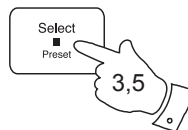
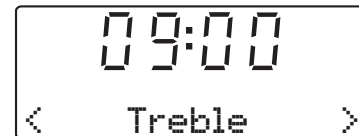
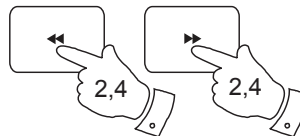

## Bas-knap

1. Følg trin 1-4 på den foregående side for at gå ind i Equalizer opsætningsmenuen.
2. Tryk på knapperne **Tuning Opad** eller **Ned** for at gennemgå valgmulighederne indtil 'Bass' vises på displayet.
3. Tryk og slip **Select**-knappen. Den aktuelle basindstilling vises.
4. For at justere basindstillingen tryk på knapperne **Tuning Opad** eller **Ned** indtil det ønskede niveau vises.
5. Tryk og slip knappen **Select** for at bekræfte indstillingen.

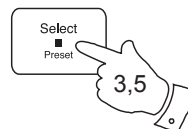
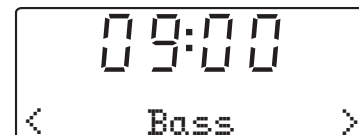
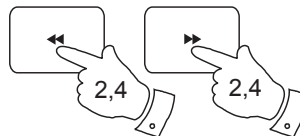

## Lydløs funktion

Når der afspilles i DAB, FM radio eller Aux. Indgang tilstand, Spil/Pause knappen har en lydløs funktion. Ved at trykke på knappen Spil/Pause gøres højttalerne lydløse.

1. Tryk og slip knappen **Spil/Pause** for at gøre lyden tavs. Højttalerens lydstyrkesymbol på displayet forsvinder.
2. Tryk og slip knappen **Spil/Pause** igen eller en af knapperne **Lydstyrke** for at aktivere lyden igen.

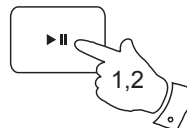

## Ekstra input-stik

En 3,5 mm stereo **Aux. indgang** sidder på bagsiden af dit musikanlæg for at tillade tilførsel af et lydsignal til enheden fra en ekstern lydenhed som iPod, MP3 eller Cd-afspiller.

1. Tryk og slip knappen **Mode** indtil 'AUX IN' vises.
2. Tilslut til en ekstern lydkilde (for eksempel, iPod, MP3 eller Cd-afspiller) til indgangsstikket **Aux. indgang**.
3. Indstil lydstyrken på din iPod, MP3 eller Cd-afspiller hvis nødvendigt for at sikre et passende signalniveau, og brug derefter knapperne **Lydstyrke op** eller **ned** på musikanlægget, som nødvendigt for behagelig lytning.

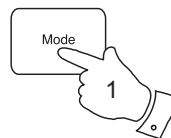
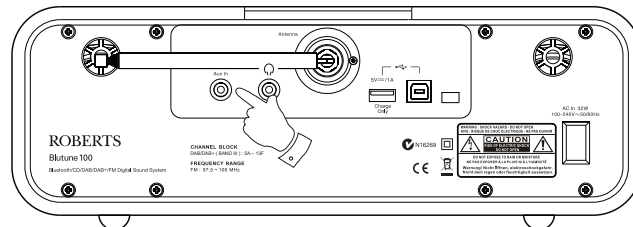

## Høretelefonindgang

Et 3,5 mm stereo **Høretelefonindgang** sidder på bagsiden af dit musikanlæg til tilslutning af høretelefoner. Tilslutning af et stik gør automatisk de indbyggede højttalere lydløse.

Bemærk venligst, at høretelefoners lyd kan være meget forskellig. Vi anbefaler derfor at indstille lydstyrken til et lavt niveau, før der tilsluttes høretelefoner til musikanlægget.

**VIGTIGT:** For høj lydstyrke i øresnegl eller høretelefoner kan forårsage tab af hørelsen.



For at forhindre høreskader bør du ikke lytte til musikken ved meget høj lydstyrke i længere perioder.

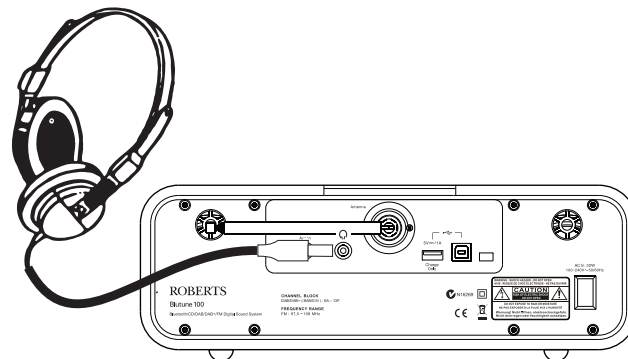



## Standby lysstyrke kontrol

Displayets lysstyrke kan justeres i tilstanden standby. Hvis du bruger enheden i soveværelset, kan du foretrække et standby lysstyrkeniveau frem for standard indstillingen.

Standby lysstyrkeniveauer kan indstilles, når enheden er i standby eller mens den afspiller.

1. Tryk og hold knappen **Menu** nede.
2. Tryk på knapperne **Tuning Opad** eller **Ned** indtil displayet viser 'Set Brightness' på den nederste linje af tekstdisplayet.
3. Tryk og slip knappen **Select** for at vise den aktuelle indstilling.
4. Tryk på knapperne **Tuning Opad** eller **Ned** for at ændre standby lysstyrkeniveau. Baggrundsbelysningsniveauet skifter samtidig med at du kan se effekten af ændringen når enheden er i tilstanden standby.
5. Tryk og slip knappen **Select** for at gemme den nye indstilling.

Standardindstillingen efter en systemnulstilling er 5. Mulige lysstyrkeværdier varierer mellem 1 - 7.

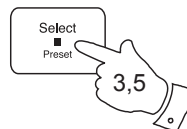
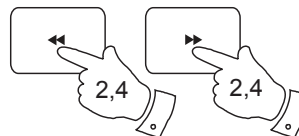
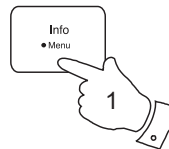

## Nulstilling af system

Hvis dit musikanlæg ikke fungerer korrekt, eller nogle tal på displayet mangler eller er ufuldstændige, skal du udføre den følgende procedure.

1. Tryk og hold knappen **Menu** nede.
2. Tryk på knapperne **Tuning Opad** eller **Ned** indtil displayet viser 'System reset'.
3. Tryk og slip **Select**-knappen. Displayet viser 'Press SELECT to reset'.
4. Tryk og slip knappen **Select** igen for at bekræfte nulstillingen.
5. Herefter nulstilles systemet helt. Listen over stationer og gemte stationer vil blive slettet. Alarmer vil blive annulleret, lyd-equalizer og display lysstyrkeindstillinger vil blive indstillet til deres standard værdier. Uret vil blive nulstillet og enheden vil opføre sig som når den tændes for første gang (se side 9).

I tilfælde af defekt på grund af elektrostatisk afladning, nulstil produktet ved at bruge den ovennævnte procedure. Under visse omstændigheder kan det være nødvendigt at afbryde og derefter tilslutte strømtilførslen, for at genoptage den normale drift.

Hvis du har vedvarende problemer, henvises du til garantiafsnittet på bagsiden af denne brugsanvisning, hvor du kan finde forklaring på, hvordan du kan få hjælp til dit musikanlæg.

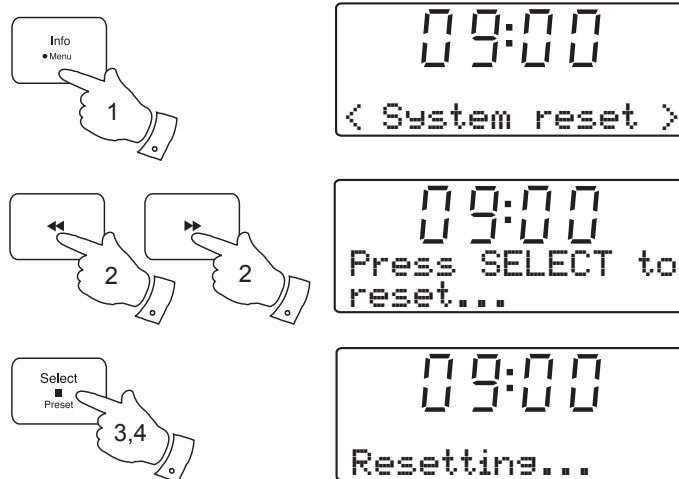

## Softwareversion vises

Musikanlægget har midler til at vise versionsnumrene for de forskellige softwarekomponenter, som tillader den at fungere. Disse vises som reference i tilfælde af, at de er nødvendige for service eller kundesupport.

For at vise system softwareversionen...

1. Tryk og hold knappen **Menu** nede.
2. Tryk på knapperne **Tuning Opad** eller **Ned** indtil displayet viser oplysninger om softwareversionen i nogle få sekunder.

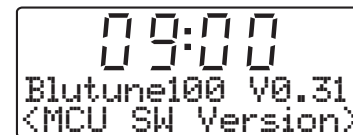
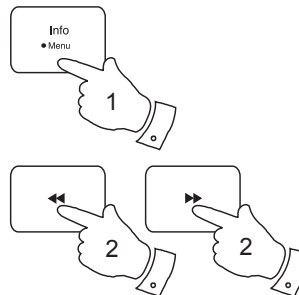

For at vise DAB/FM radio softwareversion...

1. I DAB-tilstand tryk og hold knappen **Menu** nede. 'DAB Menu' vises på displayet. Tryk og slip knappen **Select** for at gå ind i DAB-menuen.
2. Tryk på **Tuning Opad** eller **Ned** -knappen, indtil displayet viser 'SW Version'. Tryk og slip **Select** -knappen for at vise oplysninger om softwareversionen i nogle sekunder.
3. Tryk og slip Menu-knappen for at annullere visningen.

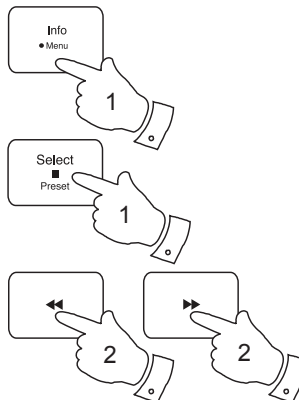

For at vise CD/MP3/WMA softwareversionen...

1. I CD-tilstand uden en CD isat, tryk og hold knappen **Mode** nede.
2. Displayet viser oplysninger om softwareversion i nogle få sekunder.

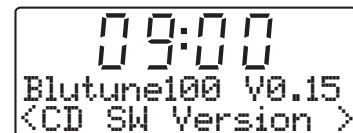
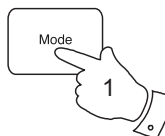

## Aftage antenne

Den påmonterede teleskopantenne passer til de fleste applikationer. På nogle steder hvor modtagelsen er dårlig, kan en ekstern antenne være mere velegnet. Til dette formål kan teleskopantennen aftages for at tillade tilslutning til en ekstern antenne ved at bruge et koaksial kabel.

Aftag først de to små skruer der holder antenne stikforbindelsens afdækning på plads, ved at bruge en lille stjerneskruetrækker. Derefter fjernes teleskopantennen ved hjælp af en passende skrueøgle (11 mm på tværs af fladerne), ved at dreje i retningen mod uret, når man ser fra produktets bagside.

Dette vil fremvise en F-type stikforbindelse, hvor et koaksialkabel skal tilsluttes til.

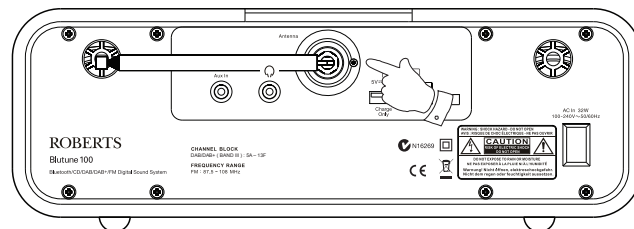

## USB-indgangsstik til opladning af smartphone

Der findes et USB-indgangsstik på bagsiden af dit musikanlæg, som du kan bruge til at oplade din smartphone eller tablet. Det er beregnet til at blive brugt med et USB-kompatibelt opladerstik, der som regel medfølger sådant udstyr.

Bemærk, at den højeste opladerspænding er begrænset til 1 Amp. Ud over det har mange andre udstyrstyper deres egne former for opladere. Dette indebærer, at det kan tage længere tid at oplade gennem musikanlægget, end hvis du bruger opladeren, som blev leveret af producenten af dit udstyr. Hvis dit udstyr af en eller anden grund ikke oplader, kan dette ikke betragtes som en fejl ved musikanlægget.

## USB-stik til opgradering af software

Såfremt der skulle være en softwareopdatering til dit musikanlæg, kan du finde oplysninger om, hvordan du opdaterer anlægget på vores hjemmeside: <http://www.robertsradio.com>

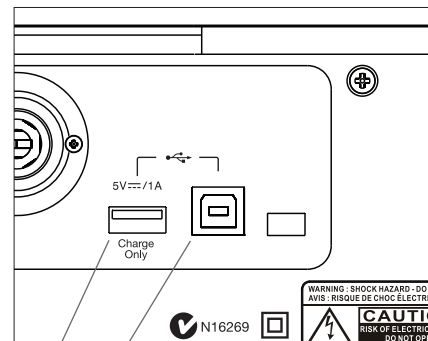

Oplader-udgangsstik

Opgraderingsstik

## Advarsler

Lad ikke dette musikanlæg at blive udsat for vand, damp eller sand. Efterlad ikke anlægget i nærheden af for stærk varme, der vil kunne beskadige det.

Det anbefales at DAB-båndet bruges til at lytte til radio, hvor det er muligt, da dette kan medføre en bedre lyd kvalitet og ingen forstyrrelse, hvilket ofte kan opleves på FM-båndet.

Mærkepladen sidder på bagsiden af dit musikanlæg.

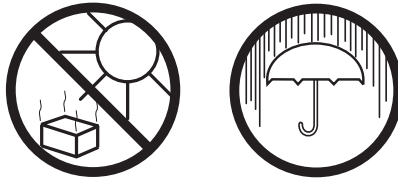

- Musikanlægget må ikke udsættes for dryp eller stænk og ingen genstande fyldt med væsker, såsom vaser, må stilles på anlægget.
- Det anbefales at anvende produktet på en sådan måde, at der er en minimumsafstand (10 cm anbefales) til genstande i nærheden for at sikre en god ventilation.
- Ventilation til produktet bør ikke forhindres ved overdækning af dette eller dets ventilationsåbninger af f.eks. aviser, duge, gardiner osv.
- Anbring ikke elementer med åben ild, som f.eks. tændte stearinlys, på produktet.
- Det anbefales at undgå at bruge eller opbevare produktet i nærheden af høje temperaturer. Undgå at efterlade enheden i biler eller på vindueskarme i direkte sollys osv.

## Specifikationer

### Tilslutningskrav

Strømtilslutning                      Kun AC 230 volt, 50Hz ~  
Kontrolknapper (fjernbetjening)    1 x CR2032

### Frekvensdækning

FM	87,5 - 108MHz
DAB	174,928 - 239,200MHz

## Kredsløbsfunktioner

Udgangseffekt	2 x 7 Watt
Høretelefonindgang	3,5 mm dia
Ekstra input-stik	3,5 mm dia

Antennesystem	FM	Teleskopantenne
	DAB	Teleskopantenne

Selskabet forbeholder sig ret til at ændre specifikationer uden forudgående varsel.

## Bemærkninger

A series of 20 horizontal dotted lines for taking notes.

Dette produkt er garanteret i 12 måneder fra leveringsdatoen over for den oprindelige ejer imod fabrikationsfejl eller nedbrud af dele, men i henhold til nedennævnte procedure. Såfremt en komponent eller del er defekt i løbet af garantiperioden, vil denne blive repareret eller udskiftet gratis.

Garantien dækker ikke:

1. Skader forårsaget af forkert brug.
2. Følgeskader.
3. Produkt med fjernede eller ændrede serienumre.

N.B. Beskadigede eller ødelagte antenner udskiftes ikke under garantien.

Fremgangsmåde:

Erstatningskrav i henhold til denne garanti skal fremsendes via forhandleren, hvor produktet er købt. Det er højst sandsynligt, at din Roberts forhandler er i stand til at tage sig af enhver defekt hurtigt og effektivt, men hvis det er nødvendigt, sender forhandleren produktet tilbage til virksomhedens serviceafdeling med henblik på reparation.

*Disse erklæringer har ikke effekt på køberens lovlige forbrugerrettigheder.*



*Issue 2 DK*

Website: <http://www.robertsradio.com>

© 2014 Roberts Radio Limited

